

Dell™ Vostro™ 1310, 1510 i 1710

Postavljanje i Brzi referentni priručnik

Modeli PP36S, PP36L i PP36X

Napomene, obavijesti i mjere opreza



NAPOMENA: NAPOMENA ukazuje na važne informacije koje vam pomažu da koristite svoje računalo na bolji način.



OBAVIJEST: OBAVIJEST označava moguće oštećenje hardvera ili gubitak podataka i otkriva kako izbjeći neki problem.



OPREZ: OPREZ označava moguće oštećenje imovine, osobne ozljede ili smrt.

Ako ste kupili računalo Dell™ n Series, sve upute za operativni sustav Microsoft® Windows® u ovom dokumentu su nevažne.

Napomena o proizvodu Macrovision

Ovaj proizvod sadrži tehnologiju za zaštitu autorskih prava koja je zaštićena od strane američkog ureda za patente i ostala prava intelektualnog vlasništva. Uporabu te tehnologije za zaštitu autorskih prava treba dozvoliti tvrtka Macrovision i namijenjena je samo za kućnu i ostale ograničene uporabe, osim u slučaju drugačijeg ovlaštenja od strane tvrtke Macrovision. Povratni inženjering i rastavljanje proizvoda strogo su zabranjeni.

Informacije u ovom dokumentu podložne su promjeni bez prethodne najave.

© 2008 Dell Inc. Sva prava pridržana.

Bilo kakvo umnožavanje bez pismene dozvole tvrtke Dell Inc. strogo je zabranjeno.

Zaštitni znakovi korišteni u ovom tekstu: *Dell*, *DELL* logo, *Dell MediaDirect*, *DellConnect*, i *Vostro* su zaštitni znakovi tvrtke Dell Inc.; *Intel*, i *Celeron* su registrirani zaštitni znakovi, a *Core* je zaštitni znak tvrtke Intel Corporation u SAD-u i drugim državama; *Microsoft*, *Windows*, *Windows Vista*, i logotip tipke *Windows Vista* start su ili zaštitni znakovi ili registrirani zaštitni znakovi tvrtke Microsoft Corporation u SAD-u i/ili drugim državama. *Bluetooth* je registrirani zaštitni znak tvrtke Bluetooth SIG Inc.

Ostali zaštitni znakovi i zaštićeni nazivi koji se koriste u ovom dokumentu označavaju ili društva koji su vlasnici tih znakova ili njihove proizvode. Tvrtka Dell Inc. odriče se bilo kakvih vlasničkih interesa za navedene zaštitne znakove i zaštićene nazive, osim vlastitih.

Modeli PP36S, PP36L i PP36X

Sadržaj

1	O vašem računalu	7
	Pogled s prijeda	7
	Dell™ Vostro™ 1310	7
	Vostro 1510	8
	Vostro 1710	9
	Pogled straga	10
	Dell™ Vostro™ 1310	10
	Vostro 1510	11
	Vostro 1710	12
	Zamjena baterije	13
	Prekidač za bežičnu vezu	14
2	Postavljanje računala	15
	Brzo postavljanje	15
	Povezivanje s Internetom	17
	Postavljanje internetske veze	18
	Prijenos informacija na novo računalo	19
	Operativni sustav Microsoft®	
	Windows® XP	19
	Microsoft Windows Vista®	22
3	Specifikacije	23
4	Rješavanje problema	35

Alati	35
Indikatori napajanja	35
Šifre zvučnih signala	35
Poruke o pogreškama	37
Dell Diagnostics	44
Rješavanje problema	46
Problemi s napajanjem	46
Problemi s memorijom	47
Problemi s blokiranjem i programskom opremom	48
Dell™ Usluga tehničkog ažuriranja	50
Dell Uslužni program za podršku	50
5 Ponovno instaliranje programske opreme	53
Upravljački programi	53
Identifikacija upravljačkih programa	53
Ponovna instalacija pogonskih i uslužnih programa	54
Vraćanje operativnog sustava	56
Korištenje Microsoft Windows značajke Vraćanje sustava	57
Korištenje Dell™ PC vraćanja sustava u početno stanje i Dell programa za vraćanje sustava na tvorničke postavke	59
Korištenje medija s operativnim sustavom	62
6 Traženje informacija	65
7 Dobivanje pomoći	67

Dobivanje pomoći	67
Tehnička podrška i služba za korisnike	68
DellConnect™	68
Usluge preko Interneta	68
Usluga AutoTech	69
Automatizirana usluga za status narudžbe	69
Problemi s narudžbom	69
Informacije o proizvodu	69
Vraćanje proizvoda radi jamstvenog popravka ili povrata sredstava	70
Prije nego nazovete	70
Kontaktiranje tvrtke Dell	72
Indeks	73

O vašem računalu

Pogled sprijeda

Dell™ Vostro™ 1310

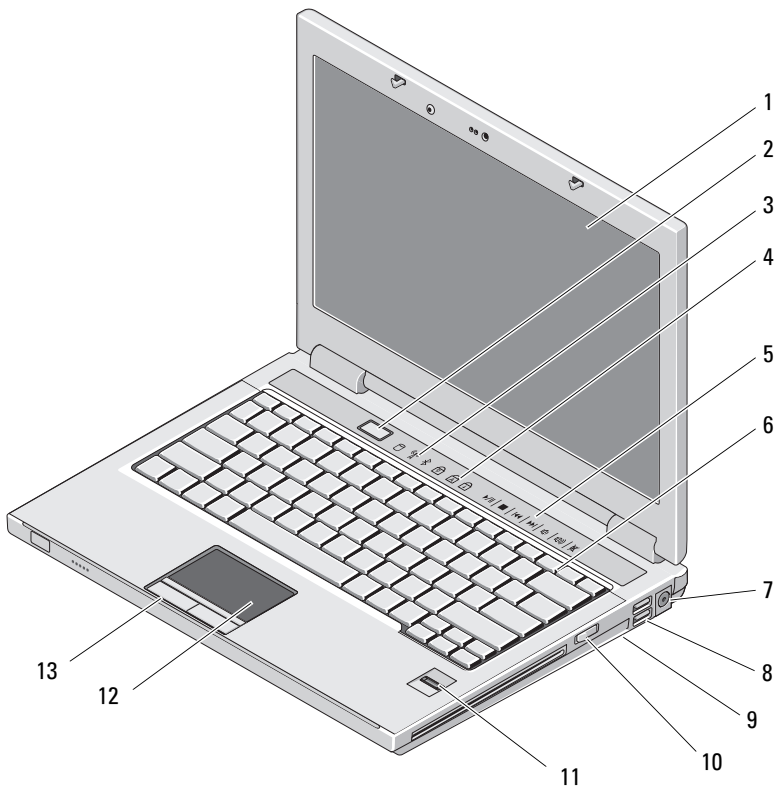

- | | | | |
|----|--|----|---|
| 1 | zaslón | 2 | gumb za ukljućivanje/iskljućivanje |
| 3 | indikatori statusa uređaja | 4 | indikatori tipkovnice |
| 5 | upravljaćke tipke za reprodukciju medija (glasnost, naprijed, natrag, stani, reproduciraj, izbaci) | 6 | tipkovnica |
| 7 | konektor za AC adapter | 8 | USB konektori (2) |
| 9 | prekidać za bežićnu vezu | 10 | optićki uređaj u udubljenju za medij |
| 11 | ćitać otisaka prstiju (opcionarno) | 12 | podloga osjetljiva na dodir (touch pad) |
| 13 | tipke za podlogu osjetljivu na dodir (2) | | |

Vostro 1510

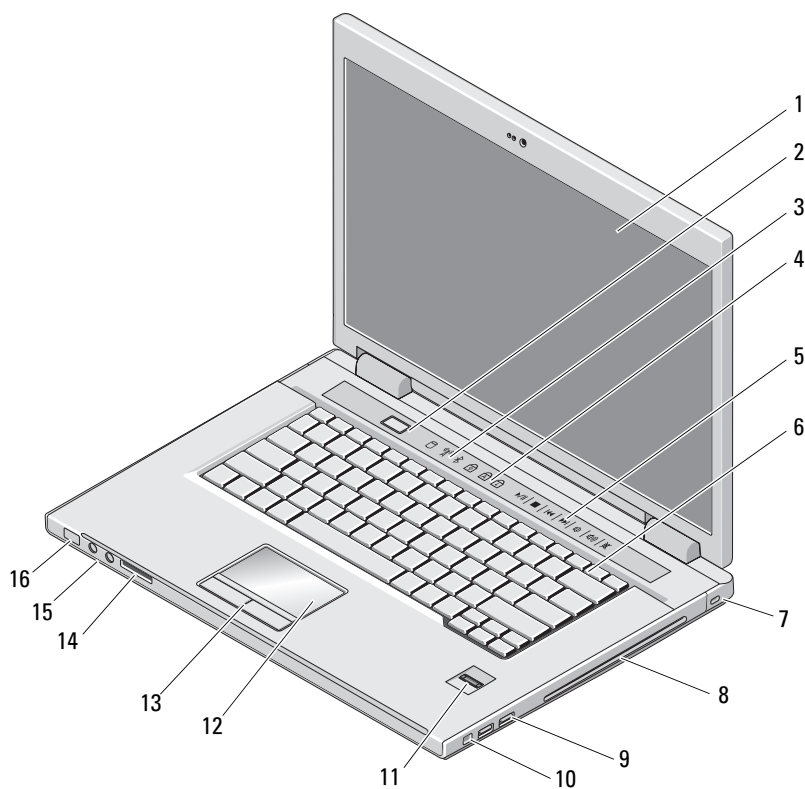

- | | | | |
|----|--|----|--|
| 1 | zaslon | 2 | gumb za uključivanje/isključivanje |
| 3 | indikatori statusa uređaja | 4 | indikatori tipkovnice |
| 5 | upravljačke tipke za reprodukciju medija (glasnost, naprijed, natrag, stani, reproduciraj, izbaci) | 6 | tipkovnica |
| 7 | utor za sigurnosni kabel | 8 | optički uređaj/udubljenje za medij |
| 9 | USB konektori (2) | 10 | IEEE 1394 konektor |
| 11 | čitač otisaka prstiju (opcionalno) | 12 | podloga osjetljiva na dodir (touch pad) |
| 13 | tipke za podlogu osjetljivu na dodir (2) | 14 | otvor za 8-u-1 čitač kartica |
| 15 | audio konektori (2) | 16 | svjetlosni indikatori napajanja i baterije |

Vostro 1710

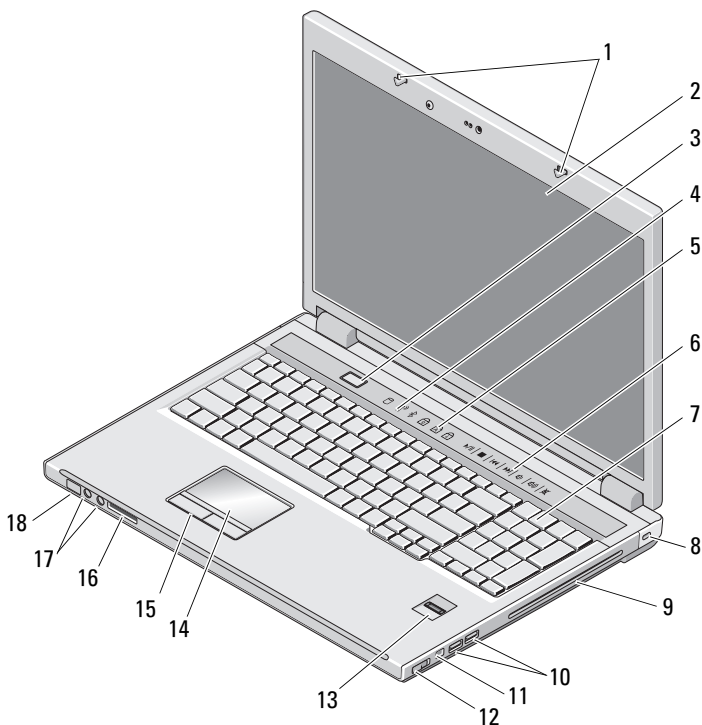

- | | | | |
|----|------------------------------------|----|--|
| 1 | jezički zaslona | 2 | zaslon |
| 3 | gumb za uključivanje/isključivanje | 4 | indikator statusa uređaja |
| 5 | indikator tipkovnice | 6 | upravljački gumbi za reprodukciju medija |
| 7 | tipkovnica | 8 | sigurnosno zaključavanje |
| 9 | optički uređaj/udubljenje za medij | 10 | USB konektori (2) |
| 11 | 1394 konektor | 12 | prekidač za bežičnu vezu |
| 13 | čitač otisaka prstiju (opcionarno) | 14 | podloga osjetljiva na dodir (touch pad) |
| 15 | gumbi podloge osjetljive na dodir | 16 | 8-u-1 čitač kartica |
| 17 | audio konektori | 18 | svjetlosni indikator napajanja/punjenja baterije |

Pogled straga

Dell™ Vostro™ 1310

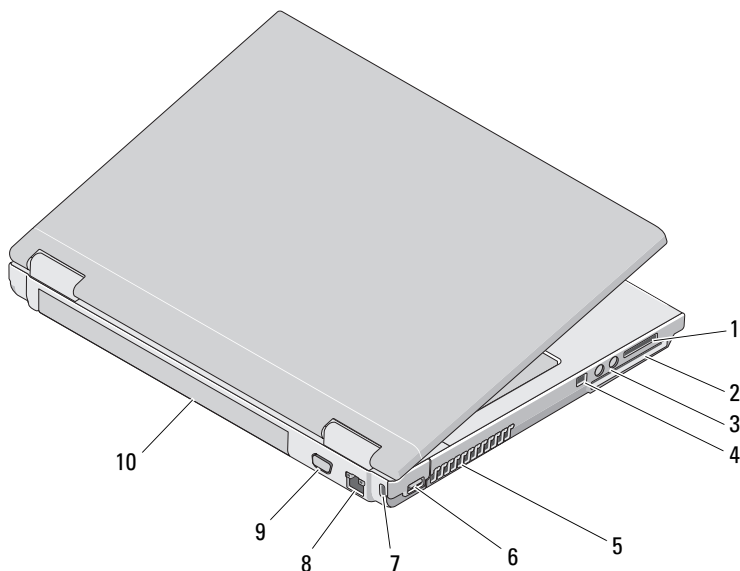

- | | | | |
|---|--------------------------|----|-------------------------|
| 1 | 8-u-1 čitač kartica | 2 | otvor za ExpressCard/54 |
| 3 | audiopriključci (2) | 4 | IEEE 1394 konektor |
| 5 | ventilacijski otvori | 6 | Priključak za USB |
| 7 | utor za sigurnosni kabel | 8 | mrežni priključak |
| 9 | video priključak | 10 | baterija |

! **OPREZ:** Ventilacijske otvore nemojte blokirati, u njih gurati predmete, niti dopustiti da se u njima nakupi prašina. Uključeno Dell™ računalo nemojte stavljati na mjesta sa slabom ventilacijom poput zatvorene torbe. Onemogućavanje cirkulacije zraka može štetiti vašem računalu ili uzrokovati vatru. Računalo uključiti ventilator kada se zagrije. Zvuk ventilatora je normalan i ne ukazuje na probleme s ventilatorom ili računalom.

Vostro 1510

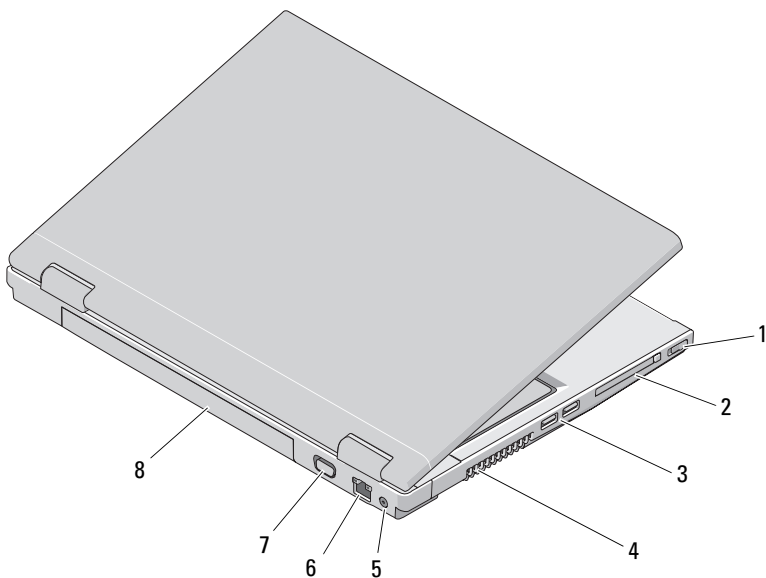

- | | | | |
|---|-------------------------------|---|-------------------------|
| 1 | prekidač za bežičnu vezu | 2 | otvor za ExpressCard/54 |
| 3 | USB konektori (2) | 4 | ventilacijski otvori |
| 5 | konektor izmjeničnog adaptera | 6 | mrežni priključak |
| 7 | video priključak | 8 | baterija |

! **OPREZ:** Ventilacijske otvore nemojte blokirati, u njih gurati predmete, niti dopustiti da se u njima nakupi prašina. Uključeno Dell™ računalo nemojte stavljati na mjesta sa slabom ventilacijom poput zatvorene torbe. Ograničeni protok zraka može oštetiti računalo ili uzrokovati požar. Računalo uključuje ventilator kada se zagrije. Zvuk ventilatora je normalan i ne ukazuje na probleme s ventilatorom ili računalom.

Vostro 1710

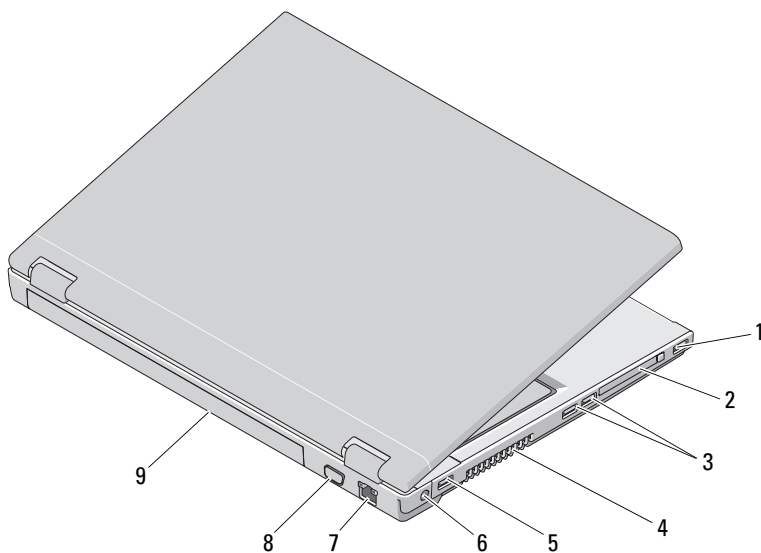

- | | | | |
|---|-------------------|---|-------------------------------|
| 1 | Priključak za USB | 2 | otvor za ExpressCard/54 |
| 3 | USB konektori (2) | 4 | ventilacijski otvori |
| 5 | Priključak za USB | 6 | Konektor izmjeničnog adaptera |
| 7 | mrežni priključak | 8 | VGA konektor |
| 9 | baterija | | |

- !** **OPREZ:** Ventilacijske otvore nemojte blokirati, u njih gurati predmete, niti dopustiti da se u njima nakupi prašina. Uključeno Dell™ računalo nemojte stavljati na mjesta sa slabom ventilacijom poput zatvorene torbe. Ograničeni protok zraka može oštetiti računalo ili uzrokovati požar. Računalo uključuje ventilator kada se zagrije. Zvuk ventilatora je normalan i ne ukazuje na probleme s ventilatorom ili računalom.

Zamjena baterije

- !** **OPREZ:** Prije nego započnete bilo koji postupak u ovom odlomku, pročitajte sigurnosne upute koje ste dobili s računalom.
- !** **OPREZ:** Korištenje baterije koja nije kompatibilna može povećati opasnost od eksplozije ili požara. Bateriju zamijenite isključivo s kompatibilnom baterijom kupljenom od tvrtke Dell. Baterija je namijenjena za rad u vašem računalu Dell™. U računalo nemojte umetati baterije namijenjene drugim računalima.
- !** **OPREZ:** Prije vađenja ili zamjene baterije isključite računalo, isključite AC adapter iz zidne utičnice i računala, isključite modem iz zidnog priključka i računala i isključite bilo kakve vanjske kablove iz računala.

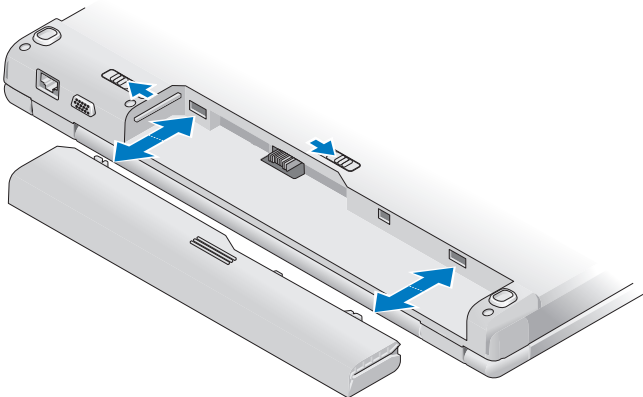

Za više informacija o bateriji, pogledajte *Dell-ov Tehnologijski priručnik* na vašem računalu ili na support.dell.com.

Prekidač za bežičnu vezu





Koristite prekidač bežične mreže za otkrivanje mreža ili za aktiviranje ili deaktiviranje bežičnih mrežnih uređaja. Za više informacija o bateriji, pogledajte *Dell-ov Tehnolojski priručnik* na vašem računalu ili na **support.dell.com**. Za informacije o povezivanju na Internet pogledajte “Povezivanje s Internetom” na stranici 17.

Postavljanje računala

Brzo postavljanje

 **OPREZ:** Prije nego započnete bilo koji postupak u ovom odlomku, pročitajte sigurnosne upute koje ste dobili s računalom.

 **OPREZ:** Adapter za izmjeničnu struju možete upotrebljavati na električnim utičnicama širom svijeta. Međutim, priključnice i razdjelnici napajanja razlikuju se od države do države. Korištenje neodgovarajućeg kabela ili nepravilno priključenje kabela na razdjelnik napajanja ili električnu utičnicu može uzrokovati požar ili oštećenja opreme.

 **OBAVIJEST:** Kada kabel adaptera isključite iz računala, prihvatite utikač, a ne kabel, i čvrsto ali lagano povucite kako se kabel ne bi oštetiо. Prilikom namatanja kabela AC pratite kut priključka na AC prilagodniku kako se kabel ne bi oštetiо.

 **NAPOMENA:** Neki uređaji možda neće biti uključeni ako ih niste naručili.

- 1 AC prilagodnik uključite u priključak AC prilagodnika na računalu i u zidnu utičnicu.

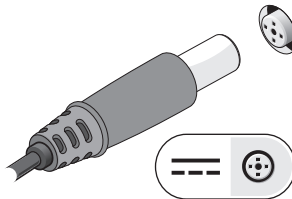

- 2 Priključite mrežni kabel, ako je to potrebno.

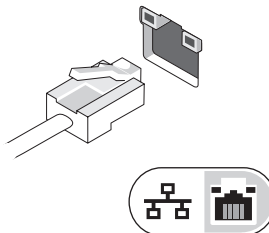

- 3 Priključite USB uređaje poput miša ili tipkovnice, ako je to potrebno.

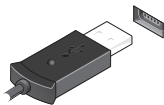

- 4 Priključite IEEE 1394 uređaje poput DVD player-a, ako je potrebno.

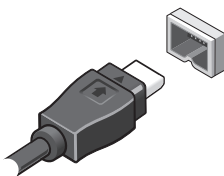

- 5 Otvorite zaslon računala i pritisnite gumb napajanja kako biste uključili računalo.

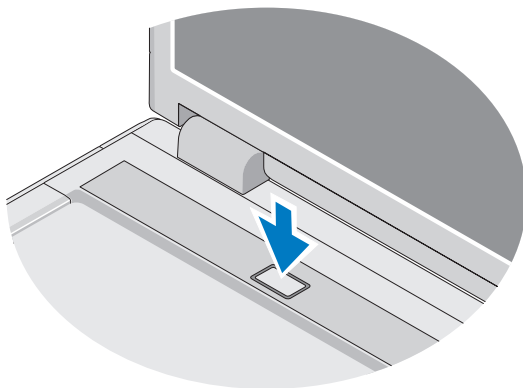

 **NAPOMENA:** Preporučujemo da uključite i isključite računalo barem jedanput prije nego instalirate bilo kakve kartice ili priključite računalo na priključni uređaj ili druge vanjske uređaje, kao što je pisač.

- 6 Priključite se na Internet, ako je to moguće. Za više informacija pogledajte “Povezivanje s Internetom” na stranici 17.

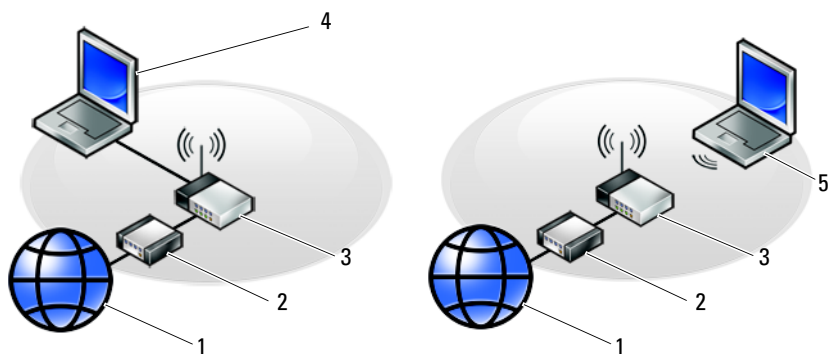

- | | | | |
|---|---|---|---|
| 1 | internetske usluge | 2 | kabel ili DSL modem |
| 3 | bežični usmjerivač | 4 | prijenosno računalo s mrežnim adapterom |
| 5 | prijenosno računalo s bežičnom mrežnom karticom | | |

Povezivanje s Internetom

Za povezivanje s Internetom potreban vam je modem ili mrežna veza i davatelj internetskih usluga (ISP). *Ako koristite vezu na biranje (dial-up)*, prije postavljanja internetske veze priključite telefonsku liniju na modemski priključak računala i zidnu telefonsku utičnicu. *Ako koristite DSL vezu ili vezu preko kablenskog/satelitskog modema*, upute za postavljanje zatražite od svog davatelja internetskih usluga ili službe za mobilnu telefoniju.

Postavljanje internetske veze

Za postavljanje internetske veze pomoću prečaca na radnoj površini koji ste dobili od svog ISP-a:

- 1 Spremite i zatvorite sve otvorene datoteke i zatvorite sve otvorene programe.
- 2 Dva puta kliknite na ikonu ISP-a na radnoj površini Microsoft® Windowsa®.
- 3 Za dovršetak postavljanja pratite upute na zaslonu.

Ako na radnoj površini nemate ikonu davatelja internetskih usluga ili ako internetsku vezu želite postaviti preko drugog davatelja internetskih usluga, pratite korake iz odgovarajućeg odlomka u nastavku.



NAPOMENA: Ako se ne možete povezati s Internetom, pogledajte *Tehnološki priručnik za Dell*. Ako ste se prije uspješno spojili na Internet, davatelj internetskih usluga možda ima problema s pružanjem usluge. Obratite se davatelju internetskih usluga kako biste provjerili status usluge ili se kasnije ponovo pokušajte povezati.



NAPOMENA: Pripremite informacije o svom davatelju internetskih usluga. Ako nemate davatelja internetskih usluga, koristite čarobnjak za **povezivanje s Internetom**.

Operativni sustav Microsoft® Windows® XP

- 1 Spremite i zatvorite sve otvorene datoteke i zatvorite sve otvorene programe.
- 2 Kliknite na **Start** → **Internet Explorer** → **Povezivanje s Internetom**.
- 3 U sljedećem prozoru kliknite na odgovarajuću opciju:
 - Ako nemate ISP-a, kliknite na **Odaberi s popisa davatelja internetskih usluga (ISP)**.
 - Ako ste od svog ISP-a već dobili informacije za postavljanje, ali niste dobili CD za postavljanje, kliknite na **Ručno postavi moju vezu**.
 - Ako imate CD za postavljanje, kliknite na **Koristi CD mog ISP-a**.

- 4 Kliknite na **Dalje**.



Ako ste odabrali **Ručno postavi moju vezu** u korak 3, nastavite na korak 5. U suprotnom, za dovršetak postavljanja pratite upute na zaslonu.



NAPOMENA: Ako ne znate koji tip veze izabrati, kontaktirajte vašeg ISP-a.

- 5 Kliknite odgovarajuću opciju pod **Kako se želite spojiti na Internet?** te kliknite **Dalje**.
- 6 Za dovršetak postavljanja koristite informacije za postavljanje koje ste dobili od svog ISP-a.

Microsoft Windows Vista®

- 1 Spremite i zatvorite sve otvorene datoteke i zatvorite sve otvorene programe.
 - 2 Kliknite na gumb Start u sustavu Windows Vista Start  → **Upravljačka ploča**.
 - 3 U odjeljku **Mreža i Internet**, kliknite na **Povezivanje s Internetom**.
 - 4 U prozoru **Povezivanje s Internetom** kliknite ili **Broadband** (Širokopoljasno) (**PPPoE**) ili **Modemska veza**, ovisno o tome koji način želite koristiti za povezivanje:
 - Odaberite **Širokopoljasno** ako ćete koristiti DSL, satelitski modem, modem kabelske TV ili povezivanje Bluetooth bežičnom tehnologijom.
 - Odaberite **Dial-up** ako ćete koristiti dial-up modem ili ISDN.
-  **NAPOMENA:** Ako ne znate koju vrstu veze trebate odabrati kliknite na **Help me choose** (Pomozi mi pri odabiru) ili kontaktirajte svog ISP-a.
- 5 Slijedite upute na zaslonu i koristite informacije o postavljanju koje ste dobili od svog ISP-a kako biste završili postavljanje.

Prijenos informacija na novo računalo

Operativni sustav Microsoft® Windows® XP

U sustavu Windows XP postoji Čarobnjak za prijenos datoteka i postavki pomoću kojeg podatke s računala možete prenijeti na novo računalo.

Za prijenos na novo računalo podatke možete prenijeti preko mrežne ili serijske veze, ili ih možete pohraniti na uklonjive medije, kao što je CD za presnimavanje.

 **NAPOMENA:** Informacije sa starog računala na novo možete prenijeti tako da oba računala izravno povežete preko serijskog kabela priključenog na ulaze/izlaze (I/O) oba računala.

Upute za postavljanje izravne kabelske veze između dva računala potražite članak #305621 u Microsoft Bazi znanja *How to Set Up a Direct Cable Connection Between Two Computers in Windows XP* (Kako postaviti izravnu kabelsku vezu između dva računala u sustavu Windows XP). U nekim zemljama ove informacije nisu dostupne.

Za prijenos informacija na novo računalo morate pokrenuti Čarobnjak za prijenos datoteka i postavki.

Pokretanje Čarobnjaka za prijenos datoteka i postavki pomoću medija operativnog sustava



NAPOMENA: Ovaj postupak zahtijeva medij *Operating System*. Ovaj medij nije obavezan i možda neće biti isporučen s određenim računalima.

Za pripremu novog računala za prijenos datoteka:

- 1 Otvorite Čarobnjaka za prijenos datoteka i postavki: kliknite na **Start**→ **Svi programi**→ **Dodatna oprema**→ **Alati sustava**→ **Čarobnjak za prijenos datoteka i postavki**.
- 2 Kad se prikaže zaslon **Čarobnjaka za prijenos datoteka i postavki**, kliknite na **Dalje**.
- 3 Na zaslonu **Koje je ovo računalo?** kliknite na **Novo računalo**→ **Dalje**.
- 4 Na zaslonu **Imate li CD sustava Windows XP?** kliknite na **Upotrijebit ću čarobnjaka iz CD-a Windows XP**→ **Dalje**.
- 5 Kada se prikaže zaslon **Idite na staro računalo**, prijeđite na staro ili izvorno računalo. *Nemojte* kliknuti na **Dalje**.

Za kopiranje podataka s vašeg starog računala:

- 1 U staro računalo umetnite medij *Operating System* Windows XP.
- 2 Na zaslonu **Dobrodošli u Microsoft Windows XP** kliknite na **Izvedi dodatne zadatke**.
- 3 Pod **Što želite učiniti?** kliknite na **Prijenos datoteka i postavki**→ **Dalje**.
- 4 Na zaslonu **Koje je ovo računalo?** kliknite na **Staro računalo**→ **Dalje**.
- 5 Na zaslonu **Odabir načina prijenosa** kliknite na željeni način prijenosa.
- 6 Na zaslonu **Što želite prenijeti?** odaberite stavke koje želite prenijeti i kliknite na **Dalje**.

Nakon kopiranja svih podataka prikazat će se zaslon **Dovršetak faze prikupljanja**.

- 7 Kliknite na **Završi**.

Za prijenos podataka na novo računalo:

- 1 Na zaslону **Sada idite na vaše staro računalo** na vašem novom računalu, kliknite **Sljedeći**.
- 2 Na zaslону **Gdje se nalaze datoteke i postavke?** odaberite način koji ste odabrali za prijenos postavki i datoteka i kliknite na **Dalje**.
Čarobnjak će očitati prikupljene datoteke i postavke te ih primijeniti na novo računalo.
Nakon što se prenesu sve postavke i datoteke, pojavit će se zaslon **Završeno**.
- 3 Kliknite na **Završeno** i ponovno pokrenite novo računalo.

Pokretanje Čarobnjaka za prijenos datoteka i postavki bez medija operativnog sustava

Za pokretanje Čarobnjaka za prijenos datoteka i postavki bez medija *operativnog sustava*, morate stvoriti disk za čarobnjaka koji će vam omogućiti stvaranje pričuvne kopije slikovnih datoteka na uklonjivom mediju.

Za izradu diska čarobnjaka koristite novo računalo sa sustavom Windows XP i izvedite sljedeće korake:

- 1 Otvorite Čarobnjaka za prijenos datoteka i postavki: kliknite na **Start** → **Svi programi** → **Dodatna oprema** → **Alati sustava** → **Čarobnjak za prijenos datoteka i postavki**.
- 2 Kad se prikaže zaslon **Čarobnjaka za prijenos datoteka i postavki**, kliknite na **Dalje**.
- 3 Na zaslону **Koje je ovo računalo?** kliknite na **Novo računalo** → **Dalje**.
- 4 Na zaslону **Imate li CD sustava Windows XP?** kliknite na **Želim stvoriti disk čarobnjaka u sljedećem pogonu** → **Dalje**.
- 5 Umetnite uklonjivi medij, kao što je upisivi CD i kliknite na **U redu**.
- 6 Kada je izrada diska završena i kada se pojavi poruka *Now go to your old computer* (Sada idite na vaše staro računalo), *nemojte* kliknuti na **Dalje**.
- 7 Prijeđite na staro računalo.

Za kopiranje podataka s vašeg starog računala:

- 1 Umetnite disk čarobnjaka u staro računalo i zatim kliknite na **Start** → **Pokreni**.
- 2 U polje **Otvori** unutar prozora **Pokreni** pronađite **fastwiz** (na odgovarajućem uklonjivom mediju) i kliknite **U redu**.

- 3 Na zaslonu dobrodošlice **Čarobjaka za prijenos datoteka i postavki** kliknite na **Dalje**.
- 4 Na zaslonu **Koje je ovo računalo?** kliknite na **Staro računalo**→ **Dalje**.
- 5 Na zaslonu **Odabir načina prijenosa** kliknite na željeni način prijenosa.
- 6 Na zaslonu **Što želite prenijeti?** odaberite stavke koje želite prenijeti i kliknite na **Dalje**.

Nakon kopiranja svih podataka prikazat će se zaslon **Dovršetak faze prikupljanja**.

- 7 Kliknite na **Završi**.

Za prijenos podataka na novo računalo:

- 1 Na zaslonu **Sada idite na vaše staro računalo** na vašem novom računalu, kliknite **Sljedeći**.
- 2 Na zaslonu **Gdje se nalaze datoteke i postavke?** odaberite način koji ste odabrali za prijenos postavki i datoteka i kliknite na **Dalje**. Slijedite upute na zaslonu.

Čarobjak će očitati prikupljene datoteke i postavke te ih primijeniti na novo računalo.

Nakon što se primijene sve postavke i datoteke, prikazat će se zaslon **Završeno**.

- 3 Kliknite na **Završeno** i ponovno pokrenite novo računalo.



NAPOMENA: Više informacija o ovom postupku možete pronaći na **support.dell.com** ako pretražite dokument #154781 (*What Are The Different Methods To Transfer Files From My Old Computer To My New Dell™ Computer Using the Microsoft® Windows® XP Operating System?* (Koji načini postoje za prijenos datoteka sa starog računala na novo Dell™ računalo pomoću operativnog sustava Microsoft® Windows® XP)).



NAPOMENA: Pristup dokumentima baze znanja tvrtke Dell™ nije dostupan u svim državama.

Microsoft Windows Vista®

- 1 Kliknite na gumb Start  u sustavu Windows Vista i zatim kliknite na **Prijenos datoteka i postavki**→ **Pokreni Windows Easy Transfer**.
- 2 U dijaloškom okviru **Kontrola korisničkog računa** kliknite na **Nastavi**.
- 3 Kliknite na **Pokreni novi prijenos** ili **Nastavi prijenos u tijeku**.

Slijedite upute Čarobjaka za Windows lagani prijenos na zaslonu.

Specifikacije

 **NAPOMENA:** Ponude mogu varirati od regije do regije. Za više informacija u vezi konfiguracije vašeg računala, kliknite na **Start** → **Pomoć i podrška** i zatim odaberite opciju za pregled informacija o vašem računalu.

Procesor

Vrsta procesora	Dell™ Vostro™ 1310, 1510 i 1710: <ul style="list-style-type: none"> • Intel® Core™2 Duo (1,4–2,6 GHz) • Intel® Celeron® (1,8–2,0 GHz)
L2 predmemorija	Vostro 1310, 1510 i 1710: <ul style="list-style-type: none"> • 2 MB, 3 MB, 4MB ili 6 MB (Intel Core 2 Duo) • 1 MB (Intel Celeron)
Frekvencija prednje sabirnice	Vostro 1310, 1510 i 1710: <ul style="list-style-type: none"> • 533 MHz ili 800 MHz

Informacije o sustavu

Čipset	Vostro 1310, 1510 i 1710: <ul style="list-style-type: none"> • Intel GM965 Express chipset za integriranu grafiku
Širina podatkovne sabirnice	64-bitna
Širina DRAM sabirnice	Vostro 1310, 1510 i 1710: <ul style="list-style-type: none"> • dvokanalna 64-bitna sabirnica
Širina adresne sabirnice procesora	32-bitna
Flash EPROM	1 MB

ExpressCard

NAPOMENA: Utor za ExpressCard namjenjen je samo za ExpressCard. NE podržava PC kartice.

Upravljački uređaj ExpressCard kartice	integriran
priključak za ExpressCard	<ul style="list-style-type: none">• 54-mm utor za ExpressCard (podržava i USB i PCIe bazirana sučelja)
Podržane kartice	ExpressCard/54 (54 mm) (2,126 inča)
Veličina konektora ExpressCard	54 mm (2,126 inča)

8-u-1 čitač memorijskih kartica

Upravljački uređaj 8-u-1 čitača memorijskih kartica	O2MICRO OZ129
8-u-1 konektor memorijske kartice	8-u-1 konektor kombinirane kartice
Podržane kartice	<ul style="list-style-type: none">• Secure Digital (SD)• SDIO• MultiMediaCard kartica (MMC)• Kartica Memory Stick• Kartica Memory Stick Pro• xD-slikovna kartica• SD memorijska kartica visoke brzine• SD memorijska kartica visoke gustoće

Memorija

Priključak memorijskog modula	2 DIMM utora
Kapacitet memorijskog modula	512 MB, 1 GB, ili 2 GB
Vrsta memorije	DDR2 667 MHz
Minimalna memorija	512 MB
Maksimalna memorija	4 GB

NAPOMENA: Popunite oba utora za memorijske module ako želite potpuno iskoristiti mogućnosti dvokanalne pojasne širine.

NAPOMENA: Prikazana dostupna memorija ne odražava cijelu maksimalnu memoriju jer je dio memorije rezerviran za datoteke sustava.

Ulazi i priključci

Audio	priključak za mikrofonski, priključak za stereo slušalice/zvučnike
IEEE 1394a	4-pinski priključak
podržava Mini-Card (unutrašnji utori za proširenje)	Vostro 1310, 1510 i 1710: <ul style="list-style-type: none">• jedan utor za Mini-Card karticu• jedan MiniCard utor određen za WLAN• USB kartica sa Bluetooth® bežičnom tehnologijom (Dell™ Wireless 360)
Mrežni prilagodnik	RJ-45 ulaz
USB	Vostro 1310 i 1510: <ul style="list-style-type: none">• četiri USB priključka Vostro 1710: <ul style="list-style-type: none">• šest USB priključaka
Video	VGA video konektor sa 15 pinova

Komunikacija

Modem	podržava vanjski USB modem
Mrežni prilagodnik	Vostro 1310, 1510 i 1710: <ul style="list-style-type: none">• 10/100/1000 Ethernet LAN na matičnoj ploči
Bežično	podrška za bežičnu karticu PCI-e Mini-Card WLAN i karticu s Bluetooth V2.0 bežičnom tehnologijom

Video

NAPOMENA: Za vaše računalo dostupna je opcionalna nadogradnja video upravljačkog uređaja ovisno o dostupnosti u vrijeme kupovine.

Vrsta videa	Vostro 1310, 1510 i 1710: <ul style="list-style-type: none">• integrirana na matičnoj ploči• zasebna grafička kartica
Video kontroler	Vostro 1310 i 1510: <ul style="list-style-type: none">• NVIDIA GeForce 8400M GS, 64 bit Vostro 1710 zasebna: <ul style="list-style-type: none">• NVIDIA GeForce 8600M GS, 128 bit
Video memorija	Vostro 1310, 1510 i 1710: <ul style="list-style-type: none">• do 256 MB djeljive memorije Vostro 1310 zasebna: <ul style="list-style-type: none">• 128 MB Vostro 1510 zasebna: <ul style="list-style-type: none">• 256 MB Vostro 1710 zasebna: <ul style="list-style-type: none">• 256 MB
LCD sučelje	LVDS

Audio

Tip audia	audio visoke rezolucije (HDA)
Audio codec	Realtek ALC268
Stereo konverzija	24-bitna (analogno u digitalno i digitalno u analogno)
Sučelja:	
Unutarnje	Azalia
Vanjsko	konektor za mikrofoni, konektor za stereo slušalice/zvučnike

Audio (nastavak)

Zvučnik	Vostro 1310: <ul style="list-style-type: none">• jedan 4-ohmski zvučnik Vostro 1510 i 1710: <ul style="list-style-type: none">• dva 4-ohm zvučnika
Unutarnje pojačalo za zvučnik	2 W
Kontrola glasnoće	izbornici programa, upravljačke tipke za reprodukciju medija

Zaslon

Vrsta (aktivna-matrica TFT)	<ul style="list-style-type: none">• WXGA anti-glare (Vostro 1310 i 1510)• WXGA TrueLife (Vostro 1310)• WXGA anti-glare (Vostro 1510 i 1710)• WXGA+ TrueLife (Vostro 1510)• WUXGA TrueLife (Vostro 1510 i 1710)
-----------------------------	--

Dimenzije:

Visina	Vostro 1310: <ul style="list-style-type: none">• 178,8 mm (7,03 inča) Vostro 1510: <ul style="list-style-type: none">• 208,9 mm (8,224 inča) Vostro 1710: <ul style="list-style-type: none">• 245,0 mm (9,64 inča)
Širina	Vostro 1310: <ul style="list-style-type: none">• 286 mm (11,26 inča) Vostro 1510: <ul style="list-style-type: none">• 333,1 mm (13,114 inča) Vostro 1710: <ul style="list-style-type: none">• 383,0 mm (15,0 inča)

Zaslon (nastavak)

Dijagonalno	Vostro 1310: <ul style="list-style-type: none">• 339,5 mm (13,366 inča) Vostro 1510: <ul style="list-style-type: none">• 393,2 mm (15,48 inča) Vostro 1710: <ul style="list-style-type: none">• 431,71 mm (17,0 inča)
Maksimalne razlučivosti:	
WXGA	1280 x 800 (Vostro 1310 i 1510)
WXGA protiv blještavila	1280 x 800 (Vostro 1510 i 1710)
WXGA s TrueLife	1280 x 800 (Vostro 1310 i 1510)
WXGA+ protiv blještavila	1440 x 900 (Vostro 1510 i 1710)
WXGA+ s TrueLife	1440 x 900 (Vostro 1510 i 1710)
WSXGA sa TrueLife	1680 x 1050 (Vostro 1510)
WUXGA sa TrueLife	1920 x 1200 (Vostro 1510 i 1710)
Učestalost osvježavanja	60 Hz
Radni kut	0° (zatvoren) do 160°
Kut horizontalnog pogleda	±40° (WXGA) ±40° (WXGA s TrueLife)
Kontrole	Jačinu osvjetljenja možete kontrolirati uz pomoć prečica na tipkovnici.

Tipkovnica

Broj tipki	Vostro 1310 i 1510: <ul style="list-style-type: none">• 84 (SAD/Kanada); 85 (Europa); 88 (Japan) Vostro 1710: <ul style="list-style-type: none">• 105 (SAD/Kina); 106 (Europa/Brazil); 109 (Japan)
Raspored	QWERTY/AZERTY/Kanji

Tipkovnica (*nastavak*)

Veličina:

Standard	puna veličina
Maksimalno	Vostro 1310 i 1510: <ul style="list-style-type: none">• 283,1 mm x 118,9 mm x 5,2 mm (11,146 x 4,681 x 0,205 inča) Vostro 1710: <ul style="list-style-type: none">• 359,4 mm x 118,9 mm x 5,2 mm (14,15 x 4,681 x 0,205 inča)

Podloga osjetljiva na dodir (*touch pad*)

X/Y prostorna razlučivost (način rada grafičke table) 240 cpi

Veličina:

Širina	Vostro 1310: <ul style="list-style-type: none">• 63 mm (2,480 inča) Vostro 1510 i 1710: <ul style="list-style-type: none">• 73,7 mm (2,902 inča)
Visina	Vostro 1310: <ul style="list-style-type: none">• 37 mm (1,457 inča) Vostro 1510 i 1710: <ul style="list-style-type: none">• 43,1 mm (1,697 inča)

Baterija

Tip	<p>Vostro 1310:</p> <ul style="list-style-type: none">• 4 ćelije “smart” litij-ionska• 6 ćelija “smart” litij-ionska ili 6 ćelija “smart” litij-polimerska• 9 ćelija “smart” litij-ionska <p>Vostro 1510:</p> <ul style="list-style-type: none">• 6 ćelija “smart” litij-ionska ili 6 ćelija “smart” litij-polimerska• 9 ćelija “smart” litij-ionska <p>Vostro 1710:</p> <ul style="list-style-type: none">• 6 ćelija “smart” litij-ionska• “pametna” litij ion sa 8 ćelije
Dimenzije:	
Dubina	<p>4 ćelije, 6 ćelija, i 8 ćelija,</p> <ul style="list-style-type: none">• 50,3 mm (1,980 inča) <p>9 ćelija:</p> <ul style="list-style-type: none">• 72 mm (2,835 inča)
Visina	<p>Vostro 1310:</p> <ul style="list-style-type: none">• 4 ćelije i 6 ćelija: 19,9 mm (0,783 inča)• 9 ćelija: 20,7 mm (0,815 inča) <p>Vostro 1510:</p> <ul style="list-style-type: none">• 6 ćelija: 19,9 mm (0,783 inča)• 9 ćelija: 20,7 mm (0,815 inča) <p>Vostro 1710:</p> <ul style="list-style-type: none">• 6 ćelije i 8 ćelija: 20,2 mm (0,795 inča)
Širina	<p>Vostro 1310 i 1510:</p> <ul style="list-style-type: none">• 4 ćelije i 6 ćelija: 205 mm (8,071 inča)• 9 ćelija: 221,9 mm (8,736 inča) <p>Vostro 1710:</p> <ul style="list-style-type: none">• 6 ćelije i 8 ćelija: 271 mm (10,67 inča)

Baterija (nastavak)

Napon	14,8 V (4 ćelije) 11,1 V (6 ćelija i 9 ćelija)
Vrijeme rada	Vrijeme rada baterije razlikuje se ovisno o radnim uvjetima i može se značajno smanjiti pod određenim uvjetima intenzivne potrošnje električne energije (pogledajte “Problemi s napajanjem” na stranici 46).

AC Adapter

Ulazni napon	90–264 VAC (65 W i 90 W)
Ulazna struja (maksimalno)	1,5 A (65 W i 90 W)
Ulazna frekvencija	47–63 VAC (65 W i 90 W)
Izlazna struja (65 W)	4,34 A (maksimalno pri impulsu od 4 sekunde) 3,34 A (stalno)
Izlazna struja (90 W)	5,62 A (maksimalno pri impulsu od 4 sekunde) 4,62 A (stalno)

NAPOMENA: Kod računala Vostro 1710 s odvojenom grafičkom konfiguracijom, morate koristiti izmjenični adapter snage 90 W koji je isporučen s vašim računalom. Korištenje nepravilnog izmjeničnog adaptera otežat će optimalno djelovanje sustava i uzrokovati će upozorenje BIOS-a.

Nominalni izlazni napon	19,5 VDC (65 W i 90 W)
Dimenzije (65 W):	
Visina	27,8–28,6 mm (1,10–1,12 inča)
Širina	57,9 mm (2,28 inča)
Dubina	137,2 mm (5,40 inča)
Dimenzije (90 W):	
Visina	33,8–34,6 mm (1,34–1,36 inča)
Širina	60,9 mm (2,39 inča)
Dubina	153,4 mm (6,04 inča)
Težina (s kabelima)	0,46 kg (1,01 lb)
Raspon temperatura	0° do 35°C (32° do 95°F)

Fizičke karakteristike

Visina	Vostro 1310: <ul style="list-style-type: none">• 23,8–37,2 mm (0,937–1,465 inča)
	Vostro 1510: <ul style="list-style-type: none">• 26,2–38 mm (1,031–1,496 inča)
	Vostro 1710: <ul style="list-style-type: none">• 29–40,5 mm (1,142–1,594 inča)
Širina	Vostro 1310: <ul style="list-style-type: none">• 317 mm (12,480 inča)
	Vostro 1510: <ul style="list-style-type: none">• 357 mm (14,055 inča)
	Vostro 1710: <ul style="list-style-type: none">• 393 mm (15,472 inča)
Dubina	Vostro 1310: <ul style="list-style-type: none">• 243,2 mm (9,575 inča)
	Vostro 1510: <ul style="list-style-type: none">• 258 mm (10,157 inča)
	Vostro 1710: <ul style="list-style-type: none">• 286 mm (11,26 inča)
Težina	Vostro 1310: <ul style="list-style-type: none">• minimalno 2,1 kg (4,630 lb) s baterijom sa 4 ćelije
	Vostro 1510: <ul style="list-style-type: none">• minimalno 2,8 kg (6,173 lb) s baterijom sa 6 ćelije
	Vostro 1710: <ul style="list-style-type: none">• minimalno 3,41 kg (7,51 lb) s baterijom sa 8 ćelije

Okružje

Temperaturni raspon:

Radna	0° do 35°C (32° do 95°F)
Spremanje	-40° do 65°C (-40° do 149°F)

Relativna vlažnost (maksimalno):

Radna	10% do 90% (bez kondenzacije)
Spremanje	5% do 95% (nekondenzirajuće)

Maksimalna vibracija (korišten nasumični spektar vibracija koji simulira korisničku okolinu):

Radna	0,66 GRMS
Spremanje	1,3 GRMS

Maksimalan šok (mjereno s tvrdim diskom u radnom načinu i s 2-ms polusinusoidalnim impulsom za djelovanje. Također je mjereno pri zaustavljenom položaju glave tvrdog diska i s 2-ms polusinusnim impulsom za pohranjivanje):

Radna	142 G
Spremanje	163 G

Kamera (dodatna oprema)

Fiksna rezolucija	1,3 megapiksela
-------------------	-----------------

Rješavanje problema

 **OPREZ:** Uvijek isključite vaše računalo iz utičnice prije nego što uklonite pokrov, kako biste se zaštitili od mogućeg električnog udara, rana uzrokovanih micanjem lopatica ventilatora ili ostalih očekivanih ozljeda.

 **OPREZ:** Prije nego započnete bilo koji postupak u ovom odlomku, pročitajte sigurnosne upute koje ste dobili s računalom.

Alati

Indikatori napajanja

Dvobojni indikator napajanja koji se nalazi na prednjoj strani računala može svijetliti ili treperiti te tako označiti različita stanja:

- Ako indikator ne svijetli, računalo je isključeno ili nije priključeno na napajanje.
- Ako indikator stalno svijetli plavo i računalo se ne odaziva, provjerite je li monitor priključen na računalo te je li uključen.
- Ako indikator treperi plavo, računalo je u stanju pripravnosti. Pritisnite bilo koju tipku na tipkovnici, pomaknite miša ili pritisnite gumb napajanja za nastavak u redovni rad. Ako indikator treperi žuto, računalo ima napajanje, ali uređaj kao što je memorijski modul ili grafička kartica ne radi ispravno ili nije pravilno instaliran.
- Ako svjetlosni indikator svijetli u žuto, možda postoje problemi s napajanjem ili neki unutarnji uređaj ne radi ispravno.

Šifre zvučnih signala

Ako monitor ne može prikazati pogreške ili probleme za vrijeme uključivanja, vaše računalo može proizvesti seriju zvučnih signala. Ove serije zvučnih signala koji se nazivaju zvučna šifra može vam pomoći pri identifikaciji problema. Jedna moguća zvučna šifra sastoji se od tri kratka zvučna signala koji se ponavljaju. Ova šifra naznačuje da vaše računalo ima mogući problem sa matičnom pločom.

Ako vaše računalo proizvodi zvučne signale tijekom pokretanja:

- 1 Zapišite zvučnu šifru.
- 2 Pokrenite program Dell Diagnostics, kako biste točnije identificirali uzrok (pogledajte “Dell Diagnostics” na stranici 44).

Šifra (ponavljajući kratki zvučni signali)	Opis	Predloženo rješenje
1	Pogreška BIOS-a. Moguća pogreška na matičnoj ploči.	Kontaktirajte tvrtku Dell.
2	Nisu pronađeni memorijski moduli	<ol style="list-style-type: none">1 Ako su instalirana dva ili više memorijskih modula, izvadite module, ponovno instalirajte jedan modul (pogledajte <i>Servisni priručnik</i> na support.dell.com) i zatim ponovno pokrenite računalo. Ako se računalo normalno pokrene, ponovno instalirajte dodatni modul. Nastavite sve dok ne pronađete modul s pogreškom ili ponovo instalirajte sve module bez pogreške.2 Ako je moguće, na računalo instalirajte ispravnu memoriju iste vrste (pogledajte <i>Servisni priručnik</i> na support.dell.com).3 Ako se problem još uvijek pojavljuje, kontaktirajte tvrtku Dell.
3	Moguća pogreška na matičnoj ploči.	Kontaktirajte tvrtku Dell.
4	Čitanje/zapisivanje u RAM nije uspjelo	<ol style="list-style-type: none">1 Provjerite nema li posebnih zahtjeva za memorijske module/memorijske konektore (pogledajte <i>Servisni priručnik</i> na support.dell.com).2 Provjerite jesu li instalirani memorijski moduli kompatibilni s računalom (pogledajte <i>Servisni priručnik</i> na support.dell.com).3 Ako se problem još uvijek pojavljuje, kontaktirajte tvrtku Dell.

Šifra (ponavljajući kratki zvučni signali)	Opis	Predloženo rješenje
5	Problem sa satom stvarnog vremena. Moguća pogreška baterije ili matične ploče.	1 Zamijenite bateriju (pogledajte <i>Servisni priručnik</i> na support.dell.com). 2 Ako se problem još uvijek pojavljuje, kontaktirajte tvrtku Dell.
6	Pogreška prilikom testiranja BIOS-a grafičke kartice.	Kontaktirajte tvrtku Dell.
7	Pogreška prilikom testiranja predmemorije procesora	Kontaktirajte tvrtku Dell.

Poruke o pogreškama

 **OPREZ:** Prije nego započnete bilo koji postupak u ovom odlomku, pročitajte sigurnosne upute koje ste dobili s računalom.

Ako poruka nije na popisu, pogledajte dokumentaciju operativnog sustava ili program koji je bio pokrenut kada se poruka prikazala.

AUXILIARY DEVICE FAILURE (POGREŠKA POMOĆNOG UREĐAJA) – Podloga osjetljiva na dodir ili vanjski miš ne rade ispravno. Kod vanjskog miša, provjerite priključene kabele. U programu za postavljanje sustava omogućite opciju **Pokazivački uređaj**. Za dodatne informacije pogledajte *Servisni priručnik* na support.dell.com. Ako se problem i dalje javlja, obratite se tvrtki Dell (pogledajte “Kontaktiranje tvrtke Dell” na stranici 72).

BAD COMMAND OR FILE NAME (NEISPRAVNA NAREDBA ILI NAZIV DATOTEKE) – Provjerite jeste li ispravno napisali naredbu, stavili prazna mjesta na prava mjesta i koristili ispravan naziv puta.

CACHE DISABLED DUE TO FAILURE (ONEMOGUĆENA PREDMEMORIJA ZBOG POGREŠKE) – Interna primarna predmemorija mikroprocesora ne radi. Obratite se tvrtki Dell (pogledajte “Kontaktiranje tvrtke Dell” na stranici 72).

CD DRIVE CONTROLLER FAILURE (POGREŠKA NA KONTROLORU CD POGONA) – CD pogon se ne odaziva na naredbe računala.

DATA ERROR (POGREŠKA U PODACIMA) – Tvrđi disk ne može pročitati podatke.

DECREASING AVAILABLE MEMORY (SMANJENJE DOSTUPNE MEMORIJE) –

Jedan ili više memorijskih modula ne radi ispravno ili nisu pravilno postavljeni. Ponovno instalirajte memorijske module i ako je potrebno, zamijenite ih. Pogledajte svoj Servisni priručnik na support.dell.com za više informacija.

DISK C: FAILED INITIALIZATION (DISK C: POGREŠKA PRILIKOM INICIJALIZACIJE) – Tvrđi disk se nije mogao pokrenuti. Pokrenite testove za tvrđi disk pomoću programa Dell Diagnostics (pogledajte “Dell Diagnostics” na stranici 44).

DRIVE NOT READY (POGON NIJE SPREMAN) – Postupak zahtjeva da se tvrđi disk nalazi u pregradi prije nego što možete nastaviti. Instalirajte tvrđi disk u pregradak za tvrđi disk. Pogledajte svoj Servisni priručnik na support.dell.com za više informacija.

ERROR READING PCMCIA CARD (POGREŠKA PRI ČITANJU PCMCIA KARTICE) – Računalo ne može identificirati ExpressCard. Ponovno umetnite karticu ili umetnite drugu karticu. Pogledajte svoj Servisni priručnik na support.dell.com za više informacija.

EXTENDED MEMORY SIZE HAS CHANGED (PROMIJENJENA JE VELIČINA PROŠIRENE MEMORIJE) – Količina memorije zabilježena u neizbrisivoj memoriji (NVRAM) ne podudara se s memorijom instaliranom na računalo. Ponovo pokrenite računalo. Ako se pogreška još uvijek pojavljuje, kontaktirajte tvrtku Dell (pogledajte “Kontaktiranje tvrtke Dell” na stranici 72).

THE FILE BEING COPIED IS TOO LARGE FOR THE DESTINATION DRIVE (DATOTEKA KOJA SE KOPIRA PREVELIKA JE ZA ODREDIŠNI POGON) –

Datoteka koju pokušavate kopirati prevelika je za disk ili je disk pun. Pokušajte kopirati datoteku na drugi disk ili upotrijebite disk većeg kapaciteta.

A FILENAME CANNOT CONTAIN ANY OF THE FOLLOWING CHARACTERS: \ / : * ? “ < > | (NAZIV DATOTEKE NE SMIJE SADRŽAVATI NI JEDAN OD SLIJEDEĆIH ZNAKOVA: \ / : * ? “ < > |) – U nazivu datoteke nemojte koristiti te znakove.

GATE A20 FAILURE (POGREŠKA ULAZA A20) – Memorijski modul nije dobro pričvršćen. Ponovno instalirajte memorijske module i ako je potrebno zamijenite ih. Pogledajte svoj Servisni priručnik na support.dell.com za više informacija.

GENERAL FAILURE (OPĆA POGREŠKA) – Operativni sustav nije u mogućnosti izvesti naredbu. Nakon poruke obično slijedi specifična informacija - na primjer, nema papira u pisaču. Poduzmite odgovarajuću radnju.

HARD-DISK DRIVE CONFIGURATION ERROR (POGREŠKA PRILIKOM KONFIGURACIJE TVRDOG DISKA) – Računalo ne može identificirati vrstu diska. Isključite računalo, uklonite tvrdi disk (pogledajte *Servisni priručnik* na **support.dell.com**) te ponovno pokrenite sustav na računalu pomoću CD-a. Zatim isključite računalo, ponovno instalirajte tvrdi disk i ponovno pokrenite računalo. Pokrenite testove za tvrdi disk u programu Dell Diagnostics (pogledajte “Dell Diagnostics” na stranici 44).

HARD-DISK DRIVE CONTROLLER FAILURE 0 (POGREŠKA NA KONTROLORU POGONA TVRDOG DISKA 0) – Tvrdi disk se ne odaziva na naredbe računala. Isključite računalo, uklonite tvrdi disk (pogledajte *Servisni priručnik* na **support.dell.com**), te podignite sustav na računalu uz pomoć CD-a. Zatim isključite računalo, ponovno instalirajte tvrdi disk i ponovno pokrenite računalo. Ako se problem još uvijek pojavljuje, pokušajte s drugim diskom. Pokrenite testove za tvrdi disk u programu Dell Diagnostics (pogledajte “Dell Diagnostics” na stranici 44).

HARD-DISK DRIVE FAILURE (POGREŠKA POGONA TVRDOG DISKA) – Tvrdi disk se ne odaziva na naredbe računala. Isključite računalo, uklonite tvrdi disk (pogledajte svoj *Servisni priručnik* na **support.dell.com**), te ponovno podignite sustav na računalu uz pomoć CD-a. Zatim isključite računalo, ponovno instalirajte tvrdi disk i ponovno pokrenite računalo. Ako se problem još uvijek pojavljuje, pokušajte s drugim diskom. Pokrenite testove za tvrdi disk u programu Dell Diagnostics (pogledajte “Dell Diagnostics” na stranici 44).

HARD-DISK DRIVE READ FAILURE (POGREŠKA KOD ČITANJA TVRDOG DISKA) – Tvrdi disk možda nije ispravan. Isključite računalo, uklonite tvrdi disk (pogledajte svoj *Servisni priručnik* na **support.dell.com**), te ponovno podignite sustav na računalu uz pomoć CD-a. Zatim isključite računalo, ponovno instalirajte tvrdi disk i ponovno pokrenite računalo. Ako se problem još uvijek pojavljuje, pokušajte s drugim diskom. Pokrenite testove za tvrdi disk u programu Dell Diagnostics (pogledajte “Dell Diagnostics” na stranici 44).

INSERT BOOTABLE MEDIA (UMETNITE MEDIJ ZA PODIZANJE SUSTAVA) – Operativni sustav pokušava podignuti sustav s medija koji se ne koristi za podizanje sustava, kao što su disketa ili CD. Umetnite medij za podizanje sustava.

INVALID CONFIGURATION INFORMATION-PLEASE RUN SYSTEM SETUP PROGRAM (NEISPRAVNA INFORMACIJA O KONFIGURACIJI – PONOVO POKRENITE PROGRAM ZA POSTAVLJANJE SUSTAVA) – Informacije o konfiguraciji sustava ne podudaraju se s konfiguracijom hardvera. Poruka se najvjerojatnije prikazuje nakon instalacije memorijskog modula. Ispravite odgovarajuće opcije u programu za postavljanje sustava. Više informacija potražite u Servisnom priručniku na support.dell.com.

KEYBOARD CLOCK LINE FAILURE (POGREŠKA NA LINIJI SATA TIPKOVNICE) – Kod vanjskih tipkovnica provjerite priključak kabela. Pokrenite test za kontrolor tipkovnice pomoću programa Dell Diagnostics (pogledajte “Dell Diagnostics” na stranici 44).

KEYBOARD CONTROLLER FAILURE (POGREŠKA POGONSKOG UREDAJA TIPKOVNICE) – Kod vanjskih tipkovnica provjerite priključak kabela. Ponovno pokrenite računalo i nemojte dirati tipkovnicu niti miš tijekom podizanja sustava. Pokrenite test za kontrolor tipkovnice pomoću programa Dell Diagnostics (pogledajte “Dell Diagnostics” na stranici 44).

KEYBOARD DATA LINE FAILURE (POGREŠKA NA PODATKOVNOJ LINIJI TIPKOVNICE) – Kod vanjskih tipkovnica provjerite priključak kabela. Pokrenite test za kontrolor tipkovnice pomoću programa Dell Diagnostics (pogledajte “Dell Diagnostics” na stranici 44).

KEYBOARD STUCK KEY FAILURE (POGREŠKA SA ZAGLAVLJENOM TIPKOM NA TIPKOVNICI) – Kod vanjskih tipkovnica ili tipki provjerite priključak kabela. Ponovno pokrenite računalo i nemojte dirati tipkovnicu niti tipke tijekom podizanja sustava. Pokrenite test za zaglavljen tipku pomoću programa Dell Diagnostics (pogledajte “Dell Diagnostics” na stranici 44).

LICENSED CONTENT IS NOT ACCESSIBLE IN MEDIADIRECT (LICENCIRANI SADRŽAJ NIJE DOSTUPAN U MEDIADIRECT) – Dell™ MediaDirect™ ne može verificirati ograničenja Oporavljanja digitalnih prava (DRM), tako da se ta datoteka ne može otvoriti.

MEMORY ADDRESS LINE FAILURE AT ADDRESS, READ VALUE EXPECTING VALUE (POGREŠKA ADRESNE LINIJE MEMORIJE NA ADRESI, OČITAVANJE VRIJEDNOSTI U OČEKIVANJU VRIJEDNOSTI) – Memorijski modul ne radi ispravno ili nije pravilno postavljen. Ponovno instalirajte memorijske module i ako je potrebno zamijenite ih. Više informacija potražite u Servisnom priručniku na support.dell.com.

MEMORY ALLOCATION ERROR (POGREŠKA KOD RASPOREĐIVANJA

MEMORIJE) – Softver koju pokušavate pokrenuti nije u skladu sa operativnim sustavom, drugim programom ili uslužnim programom. Isključite računalo, pričekajte 30 sekundi i zatim ponovno uključite računalo. Pokušajte ponovno pokrenuti program. Ako se poruka s pogreškom još uvijek prikazuje, pogledajte dokumentaciju softvera.

MEMORY DATA LINE FAILURE AT ADDRESS, READ VALUE EXPECTING VALUE (POGREŠKA PODATKOVNE LINIJE MEMORIJE NA ADRESI, OČITAVANJE VRIJEDNOSTI U OČEKIVANJU VRIJEDNOSTI) – Memorijski modul ne radi ispravno ili nije pravilno postavljen. Ponovno instalirajte memorijske module i ako je potrebno zamijenite ih. Više informacija potražite u Servisnom priručniku na support.dell.com.

MEMORY DOUBLE WORD LOGIC FAILURE AT ADDRESS, READ VALUE EXPECTING VALUE (POGREŠKA LOGIKE DVOSTRUKE RIJEČI MEMORIJE NA ADRESI, OČITAVANJE VRIJEDNOSTI U OČEKIVANJU VRIJEDNOSTI) – Memorijski modul ne radi ispravno ili nije pravilno postavljen. Ponovno instalirajte memorijske module i ako je potrebno zamijenite ih. Više informacija potražite u Servisnom priručniku na support.dell.com.

MEMORY ODD/EVEN LOGIC FAILURE AT ADDRESS, READ VALUE EXPECTING VALUE (POGREŠKA PARNOSTI MEMORIJE NA ADRESI, OČITAVANJE VRIJEDNOSTI U OČEKIVANJU VRIJEDNOSTI) – Memorijski modul ne radi ispravno ili nije pravilno postavljen. Ponovno instalirajte memorijske module i ako je potrebno zamijenite ih. Više informacija potražite u Servisnom priručniku na support.dell.com.

MEMORY WRITE/READ FAILURE AT ADDRESS, READ VALUE EXPECTING VALUE (POGREŠKA ČITANJA/PISANJA MEMORIJE NA ADRESI, OČITAVANJE VRIJEDNOSTI U OČEKIVANJU VRIJEDNOSTI) – Memorijski modul ne radi ispravno ili nije pravilno postavljen. Ponovno instalirajte memorijske module i ako je potrebno zamijenite ih. Više informacija potražite u Servisnom priručniku na support.dell.com.

NO BOOT DEVICE AVAILABLE (NEMA DOSTUPNOG UREĐAJA ZA PODIZANJE SUSTAVA) – Računalo ne može pronaći tvrdi disk. Ukoliko je tvrdi disk vaš uređaj za podizanje sustava, provjerite je li pogon instaliran, ispravno postavljen i raspoređen kao uređaj za ponovno podizanje sustava.

NO BOOT SECTOR ON HARD DRIVE (NA TVRDOM DISKU NEMA SEKTORA ZA PODIZANJE SUSTAVA) – Operativni sustav možda ne radi ispravno. Kontaktirajte Dell (pogledajte “Kontaktiranje tvrtke Dell” na stranici 72).

NO TIMER TICK INTERRUPT (NEMA PREKIDA U OTKUČAJU MJERAČA VREMENA) – Čip na matičnoj ploči možda ne radi ispravno. Pokrenite testove za postavljanje sustava pomoću programa Dell Diagnostics (pogledajte “Dell Diagnostics” na stranici 44).

NOT ENOUGH MEMORY OR RESOURCES. (NEMA DOVOLJNO MEMORIJE ILI RESURSA.) ZATVORITE NEKE PROGRAME I POKUŠAJTE PONOVNO – Otvoreno je previše programa. Zatvorite sve prozore i otvorite program koji želite koristiti.

OPERATING SYSTEM NOT FOUND (OPERATIVNI SUSTAV NIJE PRONAĐEN) – Ponovno instalirajte tvrdi disk (pogledajte Servisni priručnik na support.dell.com). Ako se problem i dalje javlja, obratite se tvrtki Dell (pogledajte “Dell Diagnostics” na stranici 44).

OPTIONAL ROM BAD CHECKSUM (NEISPRAVAN DODATNI ROM) – Dodatni ROM ne radi. Kontaktirajte tvrtku Dell (pogledajte “Dell Diagnostics” na stranici 44).

A REQUIRED .DLL FILE WAS NOT FOUND (NIJE PRONAĐENA POTREBNA .DLL DATOTEKA) – Programu koji pokušavate otvoriti nedostaje potrebna datoteka. Uklonite i zatim ponovno instalirajte program.

Windows XP:

- 1 Pritisnite **Start** → **Control Panel** (Upravljačka ploča) → **Add or Remove Programs** (Dodaj ili ukloni programe) → **Programs and Features** (Programi i značajke).
- 2 Odaberite program koji želite ukloniti.
- 3 Pritisnite **Deinstaliraj**.
- 4 Upute za instalaciju potražite u dokumentaciji programa.

Windows Vista:

- 1 Kliknite na gumb Start  Windows Vista → **Upravljačka ploča** → **Programi** → **Programi i značajke**.
- 2 Odaberite program koji želite ukloniti.
- 3 Pritisnite **Deinstaliraj**.
- 4 Upute za instalaciju potražite u dokumentaciji programa.

SECTOR NOT FOUND (SEKTOR NIJE PRONAĐEN) – Operativni sustav ne može pronaći sektor na tvrdom disku. Neki od sektora ne radi ispravno ili nije ispravan FAT na tvrdom disku. Pokrenite uslužni program sustava Windows za provjeru pogreški kako biste provjerili strukturu datoteka na tvrdom disku. Upute potražite u Pomoći i podrški za Windows (kliknite na **Start**→ **Pomoć i podrška**). Ako veći broj sektora ne radi ispravno, napravite sigurnosnu kopiju podataka (ako je moguće) i formatirajte tvrdi disk.

SEEK ERROR (POGREŠKA PRI TRAŽENJU) – Operativni sustav ne može pronaći određeni zapis na tvrdom disku.

SHUTDOWN FAILURE (POGREŠKA PRI ISKLJUČIVANJU) – Čip na matičnoj ploči možda ne radi ispravno. Pokrenite testove za postavljanje sustava pomoću programa Dell Diagnostics (pogledajte “Dell Diagnostics” na stranici 44).

TIME-OF-DAY CLOCK LOST POWER (SAT NEMA NAPAJANJA) – Postavke konfiguracije sustava nisu ispravne. Priključite računalo u zidnu utičnicu kako biste napunili bateriju. Ako se problem još uvijek pojavljuje, pokušajte obnoviti podatke tako da otvorite program za postavljanje sustava te ga zatim odmah zatvorite (pogledajte svoj Servisni priručnik na support.dell.com). Ako se poruka ponovno pojavi, kontaktirajte Dell (pogledajte “Kontaktiranje tvrtke Dell” na stranici 72).

TIME-OF-DAY CLOCK STOPPED (SAT JE ZAUSTAVLJEN) – Rezervna baterija koja podržava postavke konfiguracije sustava mora se opet napuniti. Priključite računalo u zidnu utičnicu kako biste napunili bateriju. Ako se problem još uvijek pojavljuje, kontaktirajte Dell (pogledajte “Kontaktiranje tvrtke Dell” na stranici 72).

TIME-OF-DAY NOT SET-PLEASE RUN THE SYSTEM SETUP PROGRAM (VRIJEME NIJE POSTAVLJENO – POKRENITE PROGRAM ZA POSTAVLJANJE SUSTAVA) – Vrijeme ili datum spremljeni u programu za postavljanje sustava ne podudaraju se sa satom sustava. Ispravite postavke za opcije **datuma** i **sata**. Pogledajte svoj Servisni priručnik na support.dell.com za više informacija.

TIMER CHIP COUNTER 2 FAILED (POGREŠKA ČIPA MJERAČA VREMENA, BROJAČ 2) – Čip na matičnoj ploči možda ne radi ispravno. Pokrenite testove za postavljanje sustava pomoću programa Dell Diagnostics (pogledajte “Dell Diagnostics” na stranici 44).

UNEXPECTED INTERRUPT IN PROTECTED MODE (NEOČEKIVANI PREKID U ZAŠTIĆENOM NAČINU RADA) – Kontrolor tipkovnice ne radi ispravno ili memorijski modul nije dobro pričvršćen. Pokrenite testove za memoriju sustava i testove za kontrolor tipkovnice pomoću programa Dell Diagnostics (pogledajte “Dell Diagnostics” na stranici 44).

X:\ IS NOT ACCESSIBLE (NE MOŽE SE PRISTUPITI). THE DEVICE IS NOT READY (UREĐAJ NIJE SPREMAN) – Umetnite disk u pogon i pokušajte ponovo.

WARNING: BATTERY IS CRITICALLY LOW (UPOZORENJE: BATERIJA JE PRI KRAJU) – Baterija će se uskoro isprazniti. Zamijenite bateriju ili priključite računalo u zidnu utičnicu; u suprotnom, aktivirajte način rada u hibernaciji ili isključite računalo.

Dell Diagnostics

 **OPREZ:** Prije nego započnete bilo koji postupak u ovom odlomku, pročitajte sigurnosne upute koje ste dobili s računalom.

Kada koristiti program Dell Diagnostics

Ako imate problem s računalom, izvedite provjere navedene u odlomku Problemi s blokiranjem i softverom (pogledajte “Problemi s blokiranjem i programskom opremom” na stranici 48) i pokrenite program Dell Diagnostics prije nego što kontaktirate tvrtku Dell za tehničku pomoć.

Preporučuje se da ispišete ove postupke prije nego započnete.



OBAVIJEST: Program Dell Diagnostics radi samo na Dell računalima.



NAPOMENA: Medij *Upravljački i uslužni programi* nije obavezan i postoji mogućnost da nije isporučen uz vaše računalo.

Pogledajte *Servisni priručnik* na **support.dell.com** za pregled informacija o konfiguraciji vašeg računala i provjeru ako se uređaj kojeg želite testirati nalazi na popisu u programu za postavljanje sustava i je li aktivan.

Pokrenite program Dell Diagnostics s vašeg tvrdog diska ili Medija *Upravljački i uslužni programi*.

Pokretanje programa Dell Diagnostics s tvrdog diska



NAPOMENA: Ako vaše računalo ne može prikazati sliku na zaslonu, pogledajte “Kontaktiranje tvrtke Dell” na stranici 72.

- 1 Uvjerite se da je računalo priključeno na utičnicu koja ispravno radi.
- 2 Uključite (ili ponovno pokrenite) računalo.
- 3 Kad se prikaže logotip DELL™, odmah pritisnite <F12>. Iz izbornika za pokretanje odaberite **Diagnostics** i pritisnite <Enter>.

 **NAPOMENA:** Ako predugo čekate i prikaže se logotip operativnog sustava, nastavite čekati dok se ne prikaže radna površina sustava Microsoft® Windows®, a zatim isključite računalo i pokušajte ponovo.

 **NAPOMENA:** Ako se prikaže poruka s tekstom da nije pronađena uslužna particija za dijagnostiku, program Dell Diagnostics pokrenite s medija *Drivers and Utilities*.

- 4 Pritisnite bilo koju tipku kako biste pokrenuli program Dell Diagnostics sa uslužne particije za dijagnostiku na tvrdom disku i slijedite upute na zaslonu.

Pokretanje programa Dell Dijagnostika s medija *Upravljački i uslužni programi*

- 1 Umetnite medij *Drivers and Utilities*.

- 2 Isključite i ponovno pokrenite računalo.

Kada se prikaže DELL logotip, odmah pritisnite <F12>.

 **NAPOMENA:** Ako predugo čekate i prikaže se logotip operativnog sustava, nastavite čekati dok se ne prikaže radna površina sustava Microsoft® Windows®, a zatim isključite računalo i pokušajte ponovo.

 **NAPOMENA:** Sljedeći koraci samo privremeno mijenjaju slijed podizanja sustava. Prilikom sljedećeg pokretanja, računalo se pokreće prema specficiranim uređajima u programu za postavljanje sustava.

- 3 Kad se prikaže popis uređaja zapodizanje sustava, označite **CD/DVD/CD-RW** i pritisnite <Enter>.
- 4 Iz prikazanog izbornika odaberite opciju **Boot from CD-ROM** (Pokreni s CD-ROM-a) i pritisnite <Enter>.
- 5 Za pokretanje izbornika CD-a utipkajte 1 i pritisnite <Enter> za nastavak.
- 6 Odaberite **Pokretanje 32-bitnog programa Dell Dijagnostika s** numeriranog popisa. Ako je navedeno više verzija, odaberite onu koja je prikladna za vaše računalo.
- 7 Kad se prikaže **glavni izbornik** programa Dell Diagnostics, odaberite testove koje želite pokrenuti i slijedite upute na zaslonu.

Rješavanje problema

Prilikom rješavanja problema na računalu slijedite sljedeće savjete:

- Ako ste dodali ili uklonili dio računala prije nego što se pojavio problem, tada pregledajte postupke instalacije i provjerite da je taj dio ispravno instaliran (pogledajte *Servisni priručnik* na **support.dell.com**).
- Ako uređaj ne radi, provjerite da je uređaj pravilno priključen.
- Ako se na zaslonu prikaže poruka o pogrešci, prepišite točnu poruku. Ova poruka bi mogla pomoći osoblju za podršku za utvrđivanje i rješavanje problema.
- Ako se poruka s pogreškom pojavi u programu, pregledajte dokumentaciju programa.



NAPOMENA: Postupci u ovom dokumentu napisani su za zadani prikaz sustava Windows te postoji mogućnost da se neće primjenjivati ako Dell™ računalo postavite na Klasični prikaz sustava Windows.

Problemi s napajanjem



OPREZ: Prije nego što započnete bilo koji postupak u ovom odlomku, pročitate sigurnosne upute koje ste dobili s računalom.

AKO INDIKATOR NAPAJANJA NE SVIJETLI – Računalo je isključeno ili nema napajanja.

- Kabel za napajanje ponovo uključite u priključak na stražnjem dijelu računala i u zidnu utičnicu.
- Premostite uređaje za zaštitu napajanja, trake napajanja i produžni kabel kako biste provjerili uključuje li se računalo.
- Provjerite je li uređaj za zaštitu napajanja koji se koristi priključen u utičnicu i uključen.
- Provjerite radi li utičnica tako da je testirate pomoću drugog uređaja, poput svjetiljke.
- Provjerite da li su glavni kabel napajanja i kabel monitora sigurno priključeni na matičnu ploču (pogledajte *Servisni priručnik* na **support.dell.com**).

AKO JE SVJETLO PLAVO I RAČUNALO NE REAGIRA –

- Provjerite da je monitor priključen i uključen.
- Ako je monitor priključen i uključen, pogledajte “Šifre zvučnih signala” na stranici 35.

AKO SVJETLO NAPAJANJA TREPERI PLAVO – Računalo je u stanju čekanja. Pritisnite bilo koju tipku na tipkovnici, pomaknite miša ili pritisnite gumb napajanja za nastavak u redovni rad.

AKO SVJETLO NAPAJANJA TREPERI ŽUTO – Računalo se napaja električnom energijom, uređaj ne radi ispravno ili nije ispravno instaliran.

- Uklonite i zatim ponovno instalirajte sve memorijske module (pogledajte *Servisni priručnik* na **support.dell.com**).
- Uklonite i zatim ponovno instalirajte sve kartice za proširenje, uključujući grafičke kartice (pogledajte *Servisni priručnik* na **support.dell.com**).

AKO SVJETLO NAPAJANJA STALNO SVJETLI ŽUTO – Postoji problem s napajanjem, uređaj ne radi ispravno ili nije pravilno instaliran.

- Provjerite je li kabel procesora čvrsto priključen na konektor matične ploče (pogledajte *Servisni priručnik* na **support.dell.com**).
- Provjerite jesu li glavni kabel za napajanje i kabel prednje ploče dobro priključeni na priključak matične ploče (pogledajte *Servisni priručnik* na **support.dell.com**).

ODSTRANITE SVE SMETNJE – Mogući uzroci smetnji su:

- Kabeli za napajanje, tipkovnicu i miš
- Previše uređaja priključenih na razdjelnik
- Više produžnih kabela priključeno na istu zidnu utičnicu

Problemi s memorijom

 **OPREZ: Prije nego što započnete bilo koji postupak u ovom odlomku, pročitajte sigurnosne upute koje ste dobili s računalom.**

AKO PRIMITE PORUKU O NEDOSTATNOJ MEMORIJI –

- Spremite i zatvorite sve otvorene datoteke i zatvorite sve otvorene programe koje ne koristite kako biste vidjeli hoće li to riješiti problem.
- U dokumentaciji softvera potražite minimalne zahtjeve memorije. Ako je to potrebno, instalirajte dodatnu memoriju (pogledajte *Servisni priručnik* na **support.dell.com**).
- Kako biste provjerili komunicira li računalo uspješno s memorijom ponovno umetnite memorijske module (pogledajte *Servisni priručnik* na **support.dell.com**).
- Pokrenite program Dell Diagnostics (pogledajte “Dell Diagnostics” na stranici 44).

AKO SE POJAVE DRUGI PROBLEMI S MEMORIJOM –

- Kako biste provjerili komunicira li računalo uspješno s memorijom ponovno umetnite memorijske module (pogledajte *Servisni priručnik* na support.dell.com).
- Provjerite jeste li slijedili upute za instalaciju memorije (pogledajte *Servisni priručnik* na support.dell.com).
- Provjerite podržava li vaše računalo memoriju koju koristite. Više informacija o vrsti memorije koju podržava vaše računalo potražite u odjeljku “Memorija” na stranici 24.
- Pokrenite program Dell Diagnostics (pogledajte “Dell Diagnostics” na stranici 44).

Problemi s blokiranjem i programskom opremom

 **OPREZ:** Prije nego što započnete bilo koji postupak u ovom odlomku, pročitate sigurnosne upute koje ste dobili s računalom.

Računalo se ne pokreće

PROVJERITE JE LI KABEL ZA NAPAJANJE DOBRO PRIKLJUČEN NA RAČUNALO I ZIDNU UTIČNICU

Računalo prestaje odgovarati

 **OBAVIJEST:** Možete izgubite podatke ako se operativni sustav ne može isključiti. **ISKLJUČITE RAČUNALO** – Ako nema odgovora kada pritisnete tipku na tipkovnici ili pomaknete miš, pritisnite gumb napajanja i zadržite ga najmanje 8 do 10 sekundi (dok se računalo ne isključi) i zatim ponovo pokrenite računalo.

Program ne odgovara

ZATVORITE PROGRAM –

- 1 Istovremeno pritisnite <Ctrl><Shift><Esc> kako biste otvorili Upravitelj zadataka.
- 2 Pritisnite karticu **Aplikacije**.
- 3 Pritisnite kako biste odabrali program koji više ne odgovara.
- 4 Pritisnite **Završi zadatak**.

Program se stalno ruši



NAPOMENA: Većina softvera u svojoj dokumentaciji uključuje i upute za instaliranje na disketi, CD-u ili DVD-u.

PROVJERITE DOKUMENTACIJU SOFTVERA – Ako je potrebno deinstalirajte i zatim ponovno instalirajte program.

Program je namijenjen za raniju verziju operativnog sustava Microsoft® Windows®

POKRENITE ČAROBNJAKA ZA KOMPATIBILNOST PROGRAMA –
Windows XP:

Čarobnjak za programsku kompatibilnost konfigurira program, pa se pokreće u okolini sličnoj onoj operativnog sustava koji nije Windows XP.

- 1 Pritisnite **Start** → **Svi programi** → **Dodatna oprema** → **Čarobnjak za programsku kompatibilnost** → **Dalje**.
- 2 Slijedite upute na zaslonu.

Windows Vista:

Čarobnjak za programsku kompatibilnost konfigurira program, pa se pokreće u okolini sličnoj onoj operativnog sustava koji nije Windows Vista.

- 1 Pritisnite **Start**  → **Upravljačka ploča** → **Programi** → **Korištenje starijeg programa s ovom verzijom sustava Windows**.
- 2 Na zaslonu dobrodošlice pritisnite **Dalje**.
- 3 Slijedite upute na zaslonu.

Pojavljuje se plavi zaslon

ISKLJUČITE RAČUNALO – Ako nema odgovora kada pritisnete tipku na tipkovnici ili pomaknete miš, pritisnite gumb napajanja i zadržite ga najmanje 8 do 10 sekundi (dok se računalo ne isključi) i zatim ponovo pokrenite računalo.

Ostali problemi sa softverom

INFORMACIJE O RJEŠAVANJU PROBLEMA POTRAŽITE U DOKUMENTACIJI SOFTVERA ILI SE OBRATITE PROIZVOĐAČU SOFTVERA –

- Provjerite je li program kompatibilan s operativnim sustavom koji je instaliran na vašem računalo.
- Provjerite zadovoljava li vaše računalo minimalne zahtjeve hardvera potrebne za pokretanje softvera. Za informacije pogledajte dokumentaciju softvera.

- Provjerite je li program pravilno instaliran i konfiguriran.
- Provjerite da upravljački programi uređaja nisu u sukobu s programom.
- Ako je potrebno deinstalirajte i zatim ponovno instalirajte program.

ODMAH NAPRAVITE PRIČUVNU KOPIJU SVOJIH DATOTEKA

- Koristite program za skeniranje kako biste provjerili ima li virusa na tvrdom disku, disketama, CD-ima ili DVD-ima.
- Spremite i zatvorite sve otvorene datoteke ili programe i isključite računalo preko izbornika Start.

Dell™ Usluga tehničkog ažuriranja

Usluga tehničkog ažuriranja tvrtke Dell pruža proaktivno obavješćivanje putem e-pošte o ažuriranju softvera i hardvera za vaše računalo. Usluga je besplatna i može se prilagoditi prema sadržaju, formatu ili koliko često želite primati obavijesti.

Kako biste se prijavili za uslugu tehničkog ažuriranja tvrtke Dell, idite na support.dell.com/technicalupdate.

Dell Uslužni program za podršku

Uslužni program Dell Support instaliran je na vaše računalo i dostupan je iz ikone Dell Support  na alatnoj traci ili s gumba **Start**. Ovaj uslužni program za podršku koristite za informacije o samostalnoj podršci, ažuriranjima softvera i skeniranju zdravlja vaše računalne okoline.

Pristup uslužnom programu Dell Support

Uslužnom programu Dell Support pristupite iz ikone  Dell Support na alatnoj traci ili iz izbornika **Start**.

Ako se ikona Dell Support ne prikaže na vašoj alatnoj traci:

- 1 Kliknite na **Start** → **Svi programi** → **Dell Support** (Dell podrška) → **Dell Support Settings** (Postavke Dell podrške).
- 2 Provjerite je li označena opcija **Show icon on the taskbar** (Prikaži ikonu na alatnoj traci).



NAPOMENA: Ako uslužni program Dell Support nije dostupan iz izbornika **Start**, idite na support.dell.com i preuzmite softver.

Uslužni program Dell Support prilagođen je vašoj računalnoj okolini.

Ikona  na alatnoj traci funkcionira drugačije ako je pritisnete jednom, dvaput ili desnom tipkom miša.

Pritisak ikone Dell Support

Ikonu  pritisnite jednom ili je pritisnite desnom tipkom miša kako biste izvršili sljedeće zadatke:

- Provjera vaše računalne okoline.
- Pregled postavki uslužnog programa Dell Support.
- Pristup datoteci za pomoć za uslužni program Dell Support.
- Pregled često postavljanih pitanja.
- Informacije o uslužnom programu Dell Support.
- Isključivanje uslužnog programa Dell Support.

Dvostruki pritisak ikone Dell Support

Dvapat pritisnite ikonu  kako biste ručno provjerili svoju računalnu okolinu, pregledali često postavljana pitanja, pristupili datoteci za pomoć za uslužni program Dell Support i pregledali postavke za Dell Support.

Za više informacija o Dell Uslužnom programu za podršku pritisnite upitnik (?) na vrhu zaslona **Dell™ Podrške**.

Ponovno instaliranje programske opreme

Upravljački programi

Identifikacija upravljačkih programa

Ako imate probleme s uređajem, provjerite je li izvor problema upravljački program i, ako je to potrebno, ažurirajte upravljački program.

Windows XP:

- 1 Kliknite na **Start**→ **Upravljačka ploča**.
- 2 Pod **Izaberi kategoriju**, kliknite na **Izvedba i održavanje**, i zatim kliknite na **Sustav**.
- 3 U prozoru **Svojstva sustava** kliknite na karticu **Hardver** i zatim kliknite na **Upravljač uređaja**.

Windows Vista:

- 1 Kliknite na gumb Windows Vista Start™  i desnom tipkom miša kliknite na **Računalo**.
- 2 Kliknite na **Svojstva**→ **Upravitelj uređaja**.



NAPOMENA: Možda će se prikazati prozor **Kontrola korisničkih računa**. Ako ste administrator ovog računala, kliknite na **Nastavi**; u suprotnom, za nastavak se obratite administratoru.

Pomaknite se kroz popis za provjeru da li neki od uređaja ima usklićnik (žuti krug sa [!]) na ikoni uređaja.

Ako je usklićnik prikazan pored naziva uređaja, morate ponovno instalirati upravljački program ili instalirati novi upravljački program (pogledajte “Ponovna instalacija pogonskih i uslužnih programa” na stranici 54).

Ponovna instalacija pogonskih i uslužnih programa



-  **OBAVIJEST:** Web stranica za podršku tvrtke Dell, support.dell.com i vaš medij *Upravljački i uslužni programi* pružaju vam ovlaštene upravljačke programe za računala Dell™. Ako želite instalirati upravljačke programe iz nekih drugih izvora, vaše računalo možda neće raditi ispravno.

Vraćanje na prethodnu verziju upravljačkog programa uređaja

Windows XP:

- 1 Kliknite na **Start**→ **Moje računalo**→ **Svojstva**→ **Hardver**→ **Upravitelj uređaja**.
- 2 Desnom tipkom miša kliknite uređaj za koji ste instalirali novi upravljački program i zatim kliknite na **Svojstva**.
- 3 Kliknite na karticu **Upravljački programi**→ **Povratak upravljačkog programa**.

Windows Vista:

- 1 Kliknite na gumb Start u sustavu Windows Vista  i desnom tipkom miša kliknite **Računalo**.
- 2 Kliknite na **Svojstva**→ **Upravitelj uređaja**.
 **NAPOMENA:** Možda će se prikazati prozor **Kontrola korisničkih računa**. Ako ste administrator ovog računala, kliknite na **Nastavi**; u suprotnom, za nastavak se obratite administratoru unos u Upravitelja uređaja.
- 3 Desnom tipkom miša kliknite uređaj za koji ste instalirali novi upravljački program i zatim kliknite na **Svojstva**.
- 4 Kliknite na karticu **Upravljački programi**→ **Povratak upravljačkog programa**.

Ako program Povratak upravljačkog programa ne riješi problem, tada koristite program Vraćanje sustava (pogledajte “Vraćanje operativnog sustava” na stranici 56), kako bi se vratili u radno stanje svog računala koje ste imali prije nego što ste instalirali novi upravljački program.

Korištenje medija Upravljački i uslužni programi

Ako korištenje programa Vraćanje pogonskog programa ili Vraćanje sustava (pogledajte “Vraćanje operativnog sustava” na stranici 56) ne riješi problem, ponovno instalirajte upravljačke programe s medija *upravljački i uslužni programi*.

- 1 Kada se prikaže radna površina Windowsa, umetnite medij *Drivers and Utilities*.

Ako prvi puta koristite medij *Upravljački i uslužni programi*, idite na korak 2. U suprotnom, idite na korak 5.

- 2 Kada se pokrene program za instalaciju na mediju *Drivers and Utilities*, slijedite upute na zaslону.



NAPOMENA: U većini se slučajeva program *Drivers and Utilities* pokreće automatski. Ako ne, otvorite Windows Explorer, kliknite na direktorij pogona na mediju, kako bi se prikazao sadržaj na mediju, te zatim dva puta pritisnite datoteku **autorcd.exe**.

- 3 Kada se prikaže prozor **Završen Čarobnjak za program InstallShield**, izvadite medij *Drivers and Utilities* i kliknite na **Završi** kako biste ponovno pokrenuli računalo.
- 4 Kada se prikaže radna površina Windowsa, ponovno umetnite medij *Drivers and Utilities*.
- 5 Na zaslónu **Dobrodošao vlasniče sustava Dell** kliknite **Dalje**.



NAPOMENA: Program *upravljački i uslužni programi* prikazuje upravljačke programe samo za hardver instaliran na vašem računalu. Ako ste instalirali dodatni hardver, upravljački programi za novi hardver možda neće biti prikazani. Ako ti upravljački programi nisu prikazani, izađite iz programa *upravljački i uslužni programi*. Informacije o upravljačkim programima potražite u dokumentaciji koju ste dobili zajedno s uređajem.

Prikazuje se poruka da izvorni medij traži hardver na vašem računalu.



Upravljački programi koje koristi vaše računalo automatski su prikazani u prozoru **My Drivers—The ResourceCD has identified these components in your system** (Moji upravljački programi – Izvorni CD je identificirao sljedeće komponente u vašem sustavu).

- 6 Kliknite na upravljački program koji želite instalirati i slijedite upute na zaslónu.

Ako se određeni upravljački program ne nalazi na popisu, taj upravljački program nije potreban za vaš operativni sustav.

Ručna instalacija upravljačkih programa

Nakon što raspakirate datoteke upravljačkog programa na tvrdi disk kao što je opisano u prethodnom odlomku:

- 1 Kliknite na gumb Start u sustavu Windows Vista  i desnom tipkom miša kliknite **Računalo**.
- 2 Kliknite na **Svojstva** → **Upravitelj uređaja**.
 **NAPOMENA:** Možda će se prikazati prozor **Kontrola korisničkih računa**. Ako ste administrator ovog računala, kliknite na **Nastavi**; u suprotnom, za nastavak se obratite administratoru za unos u Upravitelja uređaja.
- 3 Dva puta kliknite vrstu uređaja za koji instalirate upravljački program (na primjer, **Audio** ili **Video**).
- 4 Dva puta kliknite naziv uređaja za koji instalirate upravljački program.
- 5 Kliknite na **Upravljački program** → **Ažuriraj upravljački program** → **Pretraži moje računalo za softver upravljačkog programa**.
- 6 Kliknite na **Pretraži** i pronađite lokaciju na koju ste prethodno kopirali datoteke upravljačkog programa.
- 7 Kada se prikaže naziv odgovarajućeg upravljačkog programa, kliknite na naziv upravljačkog programa → **U redu** → **Dalje**.
- 8 Kliknite na **Dovrši** i ponovno pokrenite računalo.

Vraćanje operativnog sustava

Operativni sustav možete vratiti na sljedeće načine:

- Program Microsoft Windows System Restore, vraća računalo u prethodno operativno stanje bez utjecaja na podatkovne datoteke. Koristite Vraćanje sustava kao prvo rješenje za ponovno vraćanje operativnog sustava i očuvanje podatkovnih datoteka.
- Symantec značajka Dell PC Restore (dostupna u sustavu Windows XP) i Dell Factory Image Restore (dostupna u sustavu Windows Vista) tvrdi disk vraća u stanje u kojem je bio u trenutku kupnje računala. Obje značajke trajno brišu sve podatke s tvrdog diska i uklanjaju sve programe instalirane na njemu od trenutka kada ste primili računalo. Opciju Dell PC Restore ili Dell Factory Image Restore koristite samo ako značajka Vraćanje sustava nije riješila problem s operativnim sustavom.

- Ako ste dobili disk *operativnog sustava* s vašim računalom, upotrijebite ga za vraćanje sustava u početno stanje. Međutim, upotrebom diska *operativnog sustava* također ćete izbrisati sve podatke na tvrdom disku. Koristite taj disk *samo* ako program Vraćanje sustava nije riješio problem operativnog sustava.

Korištenje Microsoft Windows značajke Vraćanje sustava

Microsoft Windows operativni sustav pruža mogućnost Vraćanje sustava koja vam dopušta da vratite računalo u prethodno operativno stanje (bez utjecaja na podatke datoteka) ako su promjene tvrdog diska, hardvera i drugih postavki sustava dovele računalo u neželjeno operativno stanje. Sve promjene koje program Vraćanje sustava izvrši na računalu mogu se poništiti.

 **OBAVIJEST:** Redovito radite sigurnosne kopije podatkovnih datoteka. Vraćanje sustava ne nadzire vaše podatkovne datoteke i ne vraća ih u prvobitno stanje.

 **NAPOMENA:** Postupci u ovom dokumentu namijenjeni su zadanom prikazu sustava Windows te se mogu razlikovati ako ste Dell™ računalo postavili na Klasični prikaz sustava Windows.

 **NAPOMENA:** Dell™ računalo postavite na Klasični prikaz sustava Windows.

Pokretanje Vraćanja sustava

Windows XP:

 **OBAVIJEST:** Prije no što računalo vratite na ranije stanje operativnog sustava, spremite i zatvorite sve otvorene datoteke i zatvorite sve otvorene programe. Datoteke i programe nemojte mijenjati, otvarati niti brisati dok se vraćanje sustava ne završi.

- 1 Kliknite na **Start** → **Svi Programi** → **Dodatna oprema** → **Alati sustava** → **Vraćanje sustava**.
- 2 Kliknite na **Vrati računalo u stanje ranije vremenskog razdoblja** ili **Stvori točku vraćanja sustava u početno stanje**.
- 3 Kliknite na **Dalje** i slijedite ostale naredbe na zaslonu.

Windows Vista:

- 1 Kliknite na **Start** .
- 2 U okviru Pokreni pretraživanje unesite **System Restore** (Vraćanje sustava) i pritisnite <Enter>.

 **NAPOMENA:** Možda će se prikazati prozor **Kontrola korisničkih računa**. Ako ste administrator ovog računala, pritisnite **Nastavi**; u suprotnom, za nastavak se obratite administratoru.

- 3 Kliknite na **Dalje** i slijedite ostale naredbe na zaslonu.

U slučaju da program Vraćanje sustava nije riješio problem, tada možete poništiti zadnje vraćanje sustava u početno stanje.

Poništavanje posljednjeg vraćanja sustava

-  **OBAVIJEST:** Prije poništavanja posljednjeg vraćanja sustava spremite i zatvorite sve otvorene datoteke i zatvorite sve otvorene programe. Datoteke i programe nemojte mijenjati, otvarati niti brisati dok se vraćanje sustava ne završi.

Windows XP:

- 1 Kliknite na **Start** → **Svi Programi** → **Dodatna oprema** → **Alati sustava** → **Vraćanje sustava**.
- 2 Kliknite na **Poništi posljednje vraćanje** i zatim kliknite na **Dalje**.

Windows Vista:

- 1 Kliknite na **Start** .
- 2 U okviru Pokreni pretraživanje unesite System Restore (Vraćanje sustava) i pritisnite <Enter>.
- 3 Kliknite na **Poništi posljednje vraćanje** i zatim kliknite na **Dalje**.

Omogućavanje funkcije Vraćanje sustava

-  **NAPOMENA:** Windows Vista ne omogućuje postupak vraćanja sustava u početno stanje čak ni kada nema dovoljno mjesta na disku. Stoga se niže navedeni koraci odnose samo na sustav Windows XP.

Ako ponovno instalirate Windows XP s manje od 200 MB dostupnog slobodnog prostora na tvrdom disku, opcija Vraćanje sustava automatski je onemogućena.

Ako želite vidjeti je li funkcija Vraćanje sustava omogućena:

- 1 Kliknite na **Start** → **Upravljačka ploča** → **Performanse i održavanje** → **Sustav**.
- 2 Kliknite na karticu **Vraćanje sustava** i provjerite je li isključena mogućnost **Isključi vraćanje sustava**.

Korištenje Dell™ PC vraćanja sustava u početno stanje i Dell programa za vraćanje sustava na tvorničke postavke

 **OBAVIJEST:** Oba programa trajno brišu sve podatke na tvrdom disku i odstranjuju sve programe namještene nakon što ste kupili računalo. Ako je moguće, prije korištenja ovih opcija napravite sigurnosnu kopiju podataka. Koristite ta dva programa samo ako program Vraćanje sustava nije riješio problem vašeg operativnog sustava.

 **NAPOMENA:** Symantec-ov Dell PC Vraćanje sustava u početno stanje i Dell program za vraćanje sustava na tvorničke postavke možda nisu dostupni u nekim zemljama ili na nekim računalima.

Upotrijebite program Dell Vraćanje računala u početno stanje ili Dell program za vraćanje sustava na tvorničke postavke kao posljednju metodu za vraćanje operativnog sustava u početno stanje. Te opcije vraćaju vaš tvrdi disk u operativno stanje u kojem je bilo kada ste kupili računalo. Svi programi ili datoteke koji su dodani nakon što ste primili svoje računalo – uključujući podatkovne datoteke – se trajno brišu iz tvrdog diska. Podatkovne datoteke uključuju dokumente, proračunske tablice, poruke e-pošte, digitalne fotografije, glazbene datoteke itd. Ako je moguće, dodatno pohranite sve podatke prije korištenja tih dvaju programa.

Windows XP: Dell PC Restore

Korištenje programa Vraćanje računala u početno stanje:

- 1 Uključite računalo.

Tijekom podizanja sustava na vrhu zaslona prikazat će se plava traka s tekstom **www.dell.com**.

- 2 Čim primijetite plavu traku, pritisnite <Ctrl><F11>.

Ako <Ctrl><F11> ne pritisnete na vrijeme, ostavite da računalo završi pokretanje i zatim ga ponovo pokrenite.

 **OBAVIJEST:** Ako ne želite nastaviti s korištenjem značajke PC Restore, pritisnite **Reboot** (Ponovo pokreni).

- 3 Pritisnite **Restore** (Vrati) i zatim **Confirm** (Potvrdi).

Postupak vraćanja traje otprilike 6 do 10 minuta.

- 4 Kliknite **Završi** za ponovno pokretanje sustava računala, kada vam računalo ponudi tu opciju.

 **NAPOMENA:** Računalo nemojte ručno isključiti. Pritisnite **Završi** i ostavite da se na računalu ponovno podigne sustav.

- 5 Kada program to od vas zatraži, pritisnite **Yes** (Da).
Računalo će se ponovo pokrenuti. Kako je računalo vraćeno u početno stanje, zasloni koji će se prikazati, poput Licencnog ugovora s krajnjim korisnikom, isti su kao oni koji su se prikazali prilikom prvog pokretanja računala.
- 6 Kliknite na **Dalje**.
Prikazat će se zaslon **Vraćanje sustava** i računalo će se ponovo pokrenuti.
- 7 Nakon što se računalo ponovo pokrene, pritisnite **OK**.

Odstranjivanje programa Vraćanje računala na početno stanje:

-  **OBAVIJEST:** Uklanjanje značajke Dell PC Restore s tvrdog diska trajno će izbrisati uslužni program PC Restore s vašeg računala. Nakon što uklonite Dell PC Restore, više nećete moći koristiti tu značajku kako biste vratili operativni sustav na računalo.

Dell PC Restore omogućuje vam vraćanje tvrdog diska u stanje operativnog sustava u kojem je bio prilikom kupnje računala. Preporučuje se da *ne* uklanjate program Vraćanje računala u početno stanje iz svog računala, čak ni radi povećavanja slobodnog prostora na tvrdom disku. Ako značajku PC Restore uklonite s tvrdog diska, više nećete moći vratiti i više nećete moći koristiti značajku PC Restore kako biste operativni sustav vratili u početno stanje.

- 1 Prijavite se na računalo kao administrator.
- 2 U programu Microsoft Windows Explorer otvorite **c:\dell\utilities\DSR**.
- 3 Dvapat pritisnite datoteku **DSRIRRemv2.exe**.



NAPOMENA: Ako se niste prijavili kao administrator, prikazat će se poruka da se morate prijaviti kao administrator. Pritisnite **Quit** (Odustani) i prijavite se kao administrator.



NAPOMENA: Ako na tvrdom disku vašeg računala ne postoji particija s uslužnim programom PC Restore, prikazat će se poruka da particija nije pronađena. Pritisnite **Quit** (Odustani) jer nema particije koja se može izbrisati.

- 4 Pritisnite **OK** (U redu) kako biste s tvrdog diska uklonili particiju PC Restore.
- 5 Pritisnite **Yes** (Da) kada se prikaže poruka o potvrdi.
Particija PC Restore će se izbrisati i oslobođen prostor na disku dodat će se ostatku slobodnog prostora na tvrdom disku.
- 6 Desnom tipkom miša pritisnite **Lokalni disk (C)** u programu Windows Explorer, pritisnite **Svojstva** i provjerite je li se vrijednost za **Slobodni prostor** povećala za kapacitet oslobođenog prostora na disku.

- 7 Pritisnite **Finish** (Završi) kako biste zatvorili prozor **PC Restore Removal** i ponovo pokrenuli računalo.

Windows Vista: Dell Factory Image Restore (Vraćanje sustava na Dell tvorničku sliku)

Uključite računalo. Kada se prikaže logotip Dell, nekoliko puta pritisnite <F8> dok se ne prikaže prozor Napredne mogućnosti pokretanja sustava Vista.

- 8 Odaberite **Popravak računala**.

Prikazat će se prozor Mogućnosti oporavka sustava.

- 9 Odaberite raspored tipkovnice i kliknite na **Dalje**.

- 10 Za pristup opcijama vraćanja prijavite se kao lokalni korisnik. Za pristup naredbama, upišite `administrator` u polje korisničkog imena te zatim pritisnite **U redu**.

- 11 Kliknite na **Dell Factory Image Restore**.



NAPOMENA: Ovisno o vašoj konfiguraciji, možda ćete morati izabrati **Dell Factory Tools**, te zatim **Dell Factory Image Restore**.

Prikazat će se zaslon dobrodošlice Dell Factory Image Restore.

- 12 Kliknite **Next** (Dalje).

Pojavljuje se zaslon Potvrdi brisanje podataka.



OBAVIJEST: Ako ne želite nastaviti izvođenje opcije Factory Image Restore, kliknite na **Odustani**.

- 13 Kliknite potvrdni okvir za potvrdu da želite nastaviti sa reformatiranjem tvrdog diska i obnavljanjem softvera sustava na tvorničke uvjete, te zatim kliknite na **Dalje**.

Postupak će se pokrenuti i za njegov dovršetak potrebno je pet ili više minuta. Prikazat će se poruka koja će označiti da je dovršeno vraćanje operativnog sustava i tvornički instaliranih aplikacija u tvorničko stanje.

- 14 Kliknite na **Završi** za ponovno pokretanje računala.

Korištenje medija s operativnim sustavom

Prije početka

Ako razmišljate o ponovnom instaliranju Windows operativnog sustava kako biste riješili problem s novo instaliranim upravljačkim programom, prvo pokušajte koristiti Windows opciju za vraćanje upravljačkog programa uređaja. Pogledajte “Vraćanje na prethodnu verziju upravljačkog programa uređaja” na stranici 54. Ako vraćanje pogonskog programa uređaja u početno stanje ne riješi problem, tada koristite Microsoft Windows program za Vraćanje sustava kako bi vratili operativni sustav u ono stanje u kojem je bilo prije nego što ste instalirali novu pogonsku jedinicu.



OBAVIJEST: Prije instalacije napravite sigurnosne kopije svih podataka na primarnom tvrdom disku. U konvencionalnim konfiguracijama tvrdih diskova, računalo prvo pronalazi primarni tvrdi disk.

Za ponovnu instalaciju sustava Windows trebate medij Dell™ *Operating system* i medij Dell *Drivers and Utilities*.



NAPOMENA: Medij *Drivers and Utilities* sadrži pogonske programe namještene za vrijeme sklapanja vašeg računala. Koristite medij Dell *Drivers and Utilities* za učitavanje potrebnih upravljačkih programa. Ovisno o regiji iz koje ste naručili vaše računalo i o tome jeste li zahtijevali te medije, medij Dell *Drivers and Utilities* i medij Dell *operativni sustav* možda neće biti uključeni u dostavu vašeg računala.

Ponovna instalacija sustava Windows

Postupak ponovne instalacije može potrajati 1 do 2 sata. Nakon ponovne instalacije operativnog sustava morate ponovo instalirati i upravljačke programe uređaja, program za zaštitu od virusa i drugi softver.

- 1 Spremite i zatvorite sve otvorene datoteke i zatvorite sve otvorene programe.
- 2 Umetnite disk s *operativnim sustavom*.
- 3 Ako se prikaže poruka **Install Windows** (Instaliraj Windows), kliknite na **Izadi**.
- 4 Ponovo pokrenite računalo.

Kada se prikaže DELL logotip, odmah pritisnite <F12>.



NAPOMENA: Ako predugo čekate i prikaže se logotip operativnog sustava, nastavite čekati dok se ne prikaže radna površina sustava Microsoft® Windows®, a zatim isključite računalo i pokušajte ponovo.



NAPOMENA: Sljedeći koraci samo privremeno mijenjaju slijed podizanja sustava. Prilikom sljedećeg pokretanja, sustav se na računalu podiže prema uređajima koji su postavljeni u programu za postavljanje sustava.

- 5 Kad se prikaže popis uređaja s kojih se može podići sustav, označite **CD/DVD/CD-RW** i pritisnite <Enter>.
- 6 Pritisnite bilo koju tipku za **podizanje sustava sa CD-ROM-a** i slijedite upute na zaslonu kako biste dovršili instalaciju.

Traženje informacija



NAPOMENA: Neke značajke ili mediji mogu biti dodatni i možda ne budu isporučeni uz vaše računalo. Neke značajke ili mediji nisu dostupni u određenim zemljama.



NAPOMENA: Uz računalo možete dobiti i dodatne informacije.

Dokument/Mediji/Oznaka	Sadržaj
<p>Oznaka za uslugu/oznaka koda za brzu uslugu</p> <p>Servisna oznaka/Kôd za brzu uslugu nalazi se na vašem računalu.</p>	<ul style="list-style-type: none"> • Upotrijebite oznaku za uslugu kada morate identificirati vaše računalo prilikom korištenja support.dell.com ili kada kontaktirate službu za podršku. • Unesite kôd za brzu uslugu za usmjeravanje vašeg poziva prilikom kontaktiranja službe za podršku.
<p>Medij Drivers and Utilities</p> <p>Medij <i>Upravljački i uslužni programi</i> je CD ili DVD koji je možda isporučen sa vašim računalom.</p>	<ul style="list-style-type: none"> • Dijagnostički program za vaše računalo • Upravljački programi za vaše računalo <p>NAPOMENA: Ažurirane upravljačke programe i dokumentaciju možete pronaći na support.dell.com.</p> <ul style="list-style-type: none"> • Programska oprema sustava za prijenosno računalo (NSS) • Readme datoteke <p>NAPOMENA: Readme datoteke mogu biti uključene na vašem mediju kako bi vam pružili najnovije informacije o tehničkim izmjenama na vašem računalu ili napredni tehnički referentni materijal za tehničare ili iskusne korisnike.</p>
<p>Medij operativnog sustava</p> <p>Medij <i>operativnog sustava</i> je CD ili DVD koji je možda isporučen sa vašim računalom.</p>	<p>Ponovno instalirate vaš operativni sustav.</p>

Dokument/Mediji/Oznaka	Sadržaj
<p>Dokumentacija o sigurnosti, zakonskim odredbama, jamstvu i podršci</p> <p>Taj tip informacija ste možda dobili sa vašim računalom ili je dostupan preko Interneta.</p>	<ul style="list-style-type: none"> • Informacije o jamstvu • Uvjeti i odredbe (samo SAD) • Sigurnosne upute • Informacije o zakonskim odredbama • Informacije o ergonomiji • Licencni sporazum s krajnjim korisnikom
<p>Servisni priručnik</p> <p><i>Servisni priručnik za svoje računalo možete pronaći na support.dell.com.</i></p>	<ul style="list-style-type: none"> • Kako ukloniti i zamijeniti dijelove • Kako konfigurirati postavke sustava • Kako pronaći pogrešku i riješiti probleme
<p>Tehnološki priručnik za Dell</p> <p><i>Tehnološki priručnik za Dell je dostupan na vašem tvrdom disku te na support.dell.com.</i></p>	<ul style="list-style-type: none"> • O vašem operativnom sustavu • Korištenje i održavanje perifernih uređaja • Razumijevanje tehnologije kao što je RAID, Internet, Bluetooth® bežična tehnologija, elektronska pošta itd.
<p>Oznaka za licencu Microsoft Windows</p> <p>Vaša licenca za Microsoft Windows nalazi se na vašem računalu.</p>	<ul style="list-style-type: none"> • Sadrži vaš ključ za proizvod operativnog sustava.

Dobivanje pomoći

Dobivanje pomoći

 **OPREZ:** Ako trebate ukloniti pokrov računala, prvo isključite kablove za napajanje i modem iz svih električnih utičnica.

Ako imate problem sa svojim računalom, tada slijedite sljedeće korake kako biste utvrdili i riješili problem:

- 1 Informacije i postupke za rješavanje problema s računalom potražite u odjeljku “Rješavanje problema” na stranici 46.
- 2 Pogledajte “Dell Diagnostics” na stranici 44 za postupke o tome kako pokrenuti program Dell™ Diagnostics.
- 3 Ispunite “Dijagnostički popis za provjeru” na stranici 71.
- 4 Za pomoć kod instalacije ili kod postupaka rješavanja problema, koristite opsežan skup usluga tvrtke Dell koji su dostupni preko interneta na Dell Support (support.dell.com). Opsežniji popis za Dell mrežnu podršku možete pronaći u odjeljku “Usluge preko Interneta” na stranici 68.
- 5 Ako prethodni postupci nisu riješili problem, pogledajte “Kontaktiranje tvrtke Dell” na stranici 72.

 **NAPOMENA:** Podršku tvrtke Dell nazovite s telefona koji se nalazi blizu vašeg računala tako da vam osoblje za podršku može pomoći kod potrebnih postupaka.

 **NAPOMENA:** Sustav koda za brzu uslugu tvrtke Dell možda nije dostupan u svim zemljama.

Kad od vas to bude tražio automatizirani telefonski sustav tvrtke Dell, unesite svoj kôd za brzu uslugu kako biste svoj poziv izravno preusmjerili odgovarajućem osoblju podrške. Ako nemate kôd za brzu uslugu, otvorite mapu **Dell dodaci**, dvaput pritisnite ikonu **kôd za brzu uslugu** i slijedite upute.

Za upute kako koristiti Dell Support pogledajte “Tehnička podrška i služba za korisnike” na stranici 68.

 **NAPOMENA:** Neke od usluga neće uvijek biti dostupne u svim državama izvan SAD-a. Informacije o dostupnosti zatražite od lokalnog predstavnika tvrtke Dell.

Tehnička podrška i služba za korisnike

Služba za podršku tvrtke Dell u mogućnosti je odgovoriti na pitanja o Dell™ hardveru. Naše osoblje za podršku koristi dijagnostiku uz pomoć računala kako bi pružili brze i točne odgovore.

Za kontakt službe za podršku tvrtke Dell, pogledajte “Prije nego nazovete” na stranici 70 i zatim potražite kontaktne informacije za vašu regiju ili idite na **support.dell.com**.

DellConnect™

DellConnect je jednostavan alat za pristup preko Interneta koji omogućuje službi za podršku tvrtke Dell da pristupi vašem računalu preko broadband veze, dijagnosticira vaš problem i popravi ga pod vašim nadzorom. Za dodatne informacije idite na **support.dell.com** i kliknite na **DellConnect**.

Usluge preko Interneta

Ako želite saznati više o proizvodima i uslugama tvrtke Dell, posjetite sljedeća web-mjesta:

www.dell.com

www.dell.com/ap (samo azijske i pacifičke države)

www.dell.com/jp (samo Japan)

www.euro.dell.com (samo Europa)

www.dell.com/la (države Latinske Amerike i Karipske države)

www.dell.ca (samo Kanada)

Podrški tvrtke Dell možete pristupiti preko sljedećih web-mjesta i adresa e-pošte:

- Web-mjesta Dell Podrške
support.dell.com
support.jp.dell.com (samo Japan)
support.euro.dell.com (samo Europa)
- Adrese e-pošte Dell Podrške
mobile_support@us.dell.com
support@us.dell.com
la-techsupport@dell.com (samo države Latinske Amerike i Karipske države)
apsupport@dell.com (samo azijske/pacifičke države)

- Adrese e-pošte Marketinga i prodaje tvrtke Dell
apmarketing@dell.com (samo azijske/pacifičke države)
sales_canada@dell.com (samo Kanada)
- Anonimni protokol za prijenos podataka (FTP)
ftp.dell.com
Prijavite se kao korisnik: anonymous i kao lozinku unesite svoju adresu e-pošte.

Usluga AutoTech

Automatizirana usluga podrške tvrtke Dell–AutoTech–pruža snimljene odgovore na često postavljana pitanja koja korisnici Dell računala pitaju o svojim prijenosnim i stolnim računalima.

Kad nazovete AutoTech, koristite svoj telefon s tonskim biranjem kako biste odabrali teme koje odgovaraju vašim pitanjima. Za telefonski broj koji možete nazvati u svojoj regiji, pogledajte “Kontaktiranje tvrtke Dell” na stranici 72.

Automatizirana usluga za status narudžbe

Za provjeru statusa narudžbe proizvoda tvrtke Dell, idite na **support.dell.com** ili možete nazvati automatiziranu uslugu za provjeru statusa vaše narudžbe. Snimljena poruka će vas pitati informacije potrebne za lokaciju i izvješće o vašoj narudžbi. Za telefonski broj koji možete nazvati u svojoj regiji, pogledajte “Kontaktiranje tvrtke Dell” na stranici 72.

Problemi s narudžbom

Ako imate problema sa svojom narudžbom, poput dijelova koji nedostaju, krivih dijelova ili netočne naplate, obratite se tvrtki Dell radi pomoći kupcu. Kad zovete pripremite svoj račun ili uplatnicu. Za telefonski broj koji možete nazvati u svojoj regiji, pogledajte “Kontaktiranje tvrtke Dell” na stranici 72.

Informacije o proizvodu

Ako trebate informacije o dodatnim proizvodima raspoloživim u tvrtki Dell ili ako biste željeli izvršiti narudžbu, posjetite web stranicu tvrtke Dell na **www.dell.com**. Za telefonski broj koji možete nazvati u svojoj regiji ili za razgovor sa stručnjakom za prodaju, pogledajte “Kontaktiranje tvrtke Dell” na stranici 72.

Vraćanje proizvoda radi jamstvenog popravka ili povrata sredstava

Sve proizvode koje vraćate bilo za popravak ili povrat sredstava, pripremite na sljedeći način:

- 1 Nazovite tvrtku Dell kako biste dobili broj za autorizaciju povrata materijala i taj broj čitko i jasno napišite na vanjsku stranu kutije.
Za telefonski broj koji možete nazvati u svojoj regiji, pogledajte “Kontaktiranje tvrtke Dell” na stranici 72. Priložite primjerak računa i pismo u kojem opisujete razlog vraćanja.
- 2 Priložite kopiju dijagnostičkog popisa za provjeru (pogledajte “Dijagnostički popis za provjeru” na stranici 71) označavajući testove koje ste izveli i bilo kakve poruke o pogreškama programa Dell Diagnostics (pogledajte “Kontaktiranje tvrtke Dell” na stranici 72).
- 3 Ako proizvode vraćate radi povrata sredstava, priložite i svu dodatnu opremu koju ste uz proizvod dobili (kabele za napajanje, diskete sa softverom, priručnike itd.).
- 4 Opremu koju vraćate zapakirajte u originalnu (ili ekvivalentnu) ambalažu.

Troškove slanja plaćate sami. Također ste odgovorni za osiguravanje vraćenog proizvoda i preuzimate rizik gubitka tijekom otpreme tvrtki Dell. Paketi koji se plaćaju pouzecom se ne prihvaćaju.

Svu vraćenu opremu koja nije zapakirana u skladu s navedenim uputama nećemo primiti i vratit ćemo je na vašu adresu.

Prije nego nazovete



NAPOMENA: Imajte pri ruci svoj kôd za brzu uslugu kad zovete. Kôd pomaže automatiziranom telefonskom sustavu podrške tvrtke Dell da učinkovito preusmjeri vaš poziv. Također vas mogu pitati i za vašu servisnu oznaku (obično se nalazi na dnu ili stražnjoj strani vašeg računala).

Nemojte zaboraviti ispuniti dijagnostički popis za provjeru (pogledajte “Dijagnostički popis za provjeru” na stranici 71). Ako je moguće, uključite svoje računalo prije nego nazovete tvrtku Dell radi pomoći i zovite s telefona na ili blizu računala. Možda će se od vas tražiti da utipkate neke naredbe na tipkovnici, prenesete detaljne informacije tijekom operacija ili pokušate ostale korake rješavanja problema koji su mogući samo na samom računalu. Pri ruci imajte dokumentaciju računala.



OPREZ: Prije nego što počnete raditi unutar vašeg računala, slijedite upute za sigurnost koja se nalaze *Priručniku s informacijama o proizvodu*.

Dijagnostički popis za provjeru

Ime:

Datum:

Adresa:

Telefonski broj:

Servisna oznaka (crtični kod koji se nalazi na dnu ili stražnjoj strani vašeg računala):

Kôd za brzu uslugu:

Broj autorizacije za povrat materijala (ako vam ga je dao tehničar podrške tvrtke Dell):

Operativni sustav i verzija:

Uređaji:

Kartice za proširenje:

Jeste li spojeni na mrežu? Da Ne

Mreža, verzija i mrežni adapter:

Programi i verzije:

Pogledajte dokumentaciju operativnog sustava kako biste odredili sadržaj datoteka za početak rada sa sustavom. Ako je na računalo priključen pislač, ispišite sve datoteke. U suprotnom snimite sadržaj svake datoteke prije nego nazovete tvrtku Dell.

Poruka o pogrešci, šifra upozorenja ili dijagnostička šifra:

Opis problema i postupci rješavanja problema koje ste izvršili:

Kontaktiranje tvrtke Dell

Korisnici iz SAD-a mogu nazvati 800-WWW-DELL (800-999-3355).



NAPOMENA: Ako nemate aktivnu vezu sa internetom, kontaktne informacije možete naći na računu kojeg ste dobili kod kupnje proizvoda, popisu pakiranih proizvoda, računu ili katalogu proizvoda tvrtke Dell.

Tvrtka Dell ima nekoliko opcija za podršku i usluge kojima možete pristupiti preko Interneta ili telefona. Njihova dostupnost ovisi o zemlji i proizvodu, tako da neke usluge neće biti dostupne u vašem području. Ako želite kontaktirati tvrtku Dell u vezi prodaje, tehničke podrške ili problema oko korisničkih usluga:

- 1 Posjetite **support.dell.com**.
- 2 **Odaberite vašu državu** na izborniku s padajućim popisom koji se nalazi na dnu stranice.
- 3 Kliknite **Contact Us** (Kontaktirajte nas) na lijevoj strani stranice.
- 4 Odaberite odgovarajući link za uslugu ili podršku.
- 5 Odaberite način kontaktiranja tvrtke Dell koji vam najviše odgovara.

Indeks

Đ

šifre zvučnog signala, 35

D

Dell

kontaktiranje, 72

Dell Diagnostics, 44

DellConnect, 68

Dijagnostički kontrolni popis, 71

dijagnostika

šifre zvučnog signala, 35

Dell, 44

documentacija

Tehnološki priručnik za Dell, 66

dokumentacija

Servisni priručnik, 66

Č

čarobnjaci

Čarobnjak za prijenos datoteka i postavki, 19

Čarobnjak za programsku kompatibilnost, 49

Čarobnjak za prijenos datoteka i postavki, 19

F

Factory Image Restore (Vraćanje sustava na tvorničke postavke), 59, 61

H

hardver

kodovi zvučnog signala, 35

I

indikator napajanja stanja, 46

informacije o ergonomiji, 66

internetska veza

opcije, 17

postavljanje, 18

više o, 17

K

kontaktiranje tvrtke Dell, 72

M

medij Drivers and Utilities, 55
Dell Diagnostics, 44

medij operativnog sustava, 65
memorija
 rješavanje problema, 47
Microsoft Windows dozvola, 66

N

napajanje
 rješavanje problema, 46

O

operativni sustav
 mediji, 62
 ponovno instaliranje, 65
 Vraćanje sustava u prethodno stanje, 56

P

PC Restore, 59
podrška
 kontaktiranje tvrtke Dell, 72
pogledi
 srijeda, 7
Pokretanje programa Dell
 Diagnostics s tvrdog diska, 44
Pokretanje programa Dell
 Dijagnostika s medija
 Upravljački i uslužni programi, 45

ponovno instaliranje
 softver, 54
ponovno namještanje
 pogonski programi, 54
ponovno namještanje
 programa, 53
poruke o pogrešci
 šifre zvučnog signala, 35
poruke o pogreškama, 37
postavljanje, 15
prijenos informacija na novo računalo, 19
problemi
 vraćanje sustava u prethodno stanje, 57

R

rješavanje problema, 35
 blokiranja, 48
 Dell Diagnostics, 44
 indikatori napajanja, 35
 kodovi zvučnog signala, 35
 kompatibilnost programa i sustava
 Windows, 49
 memorija, 47
 napajanje, 46
 plavi zaslon, 49
 poruke o pogreškama, 37
 računalo se ne odziva, 48
 softver, 48-49
 stanje pokazivača napajanja, 46
 vraćanje sustava u prethodno stanje, 56-57

S

Servisni priručnik, 66

softver

ponovno instaliranje, 53-54

rješavanje problema, 49

specifikacije, 23

strojna oprema

Dell Diagnostics, 44

T

Tehnološki priručnik za Dell, 66

U

upravljački programi, 53

ponovno instaliranje, 54

prepoznavanje, 53

Usluga tehničkog ažuriranja, 50

V

Vraćanje pogonskog programa

uređaja, 54

Vraćanje sustava, 56-57

W

Windows Vista

Čarobnjak za programsku
kompatibilnost, 49

ponovno instaliranje, 65

Vraćanje na tvorničke postavke, 59

Vraćanje sustava, 56-57

Vraćanje upravljačkog programa

uređaja u prethodno stanje, 54

Windows XP

Čarobnjak za prijenos datoteka i

postavki, 19

PC Restore, 59

ponovno instaliranje, 65

Vraćanje sustava, 56-57

Vraćanje upravljačkog programa

uređaja u prethodno stanje, 54

